



Technik, die dem Menschen dient.

Montageanleitung

Indachmontage

Schieferdachmontage mit
AluPlus-Montagesystem

Hochdachziegelmontage
(Mönch - Nonne) mit
AluPlus-Montagesystem

Hochleistungs-Sonnenkollektor

TopSon F3 / TopSon F3-Q / CFK



Achtung Aus Sicherheitsgründen muss unter der Kollektorfläche nach den Regelwerk des Dachdeckerhandwerks ein wasserdichtes Unterdach aus Bitumenbahnen, Gewebefolie oder einem sonstigen geeigneten Material vorgesehen werden, um bei eventuellen Undichtigkeiten das Eindringen von Feuchtigkeit in das Gebäude zu verhindern. Dieses Unterdach muss an der Dachrinne enden.

Lieferumfang Montageteile

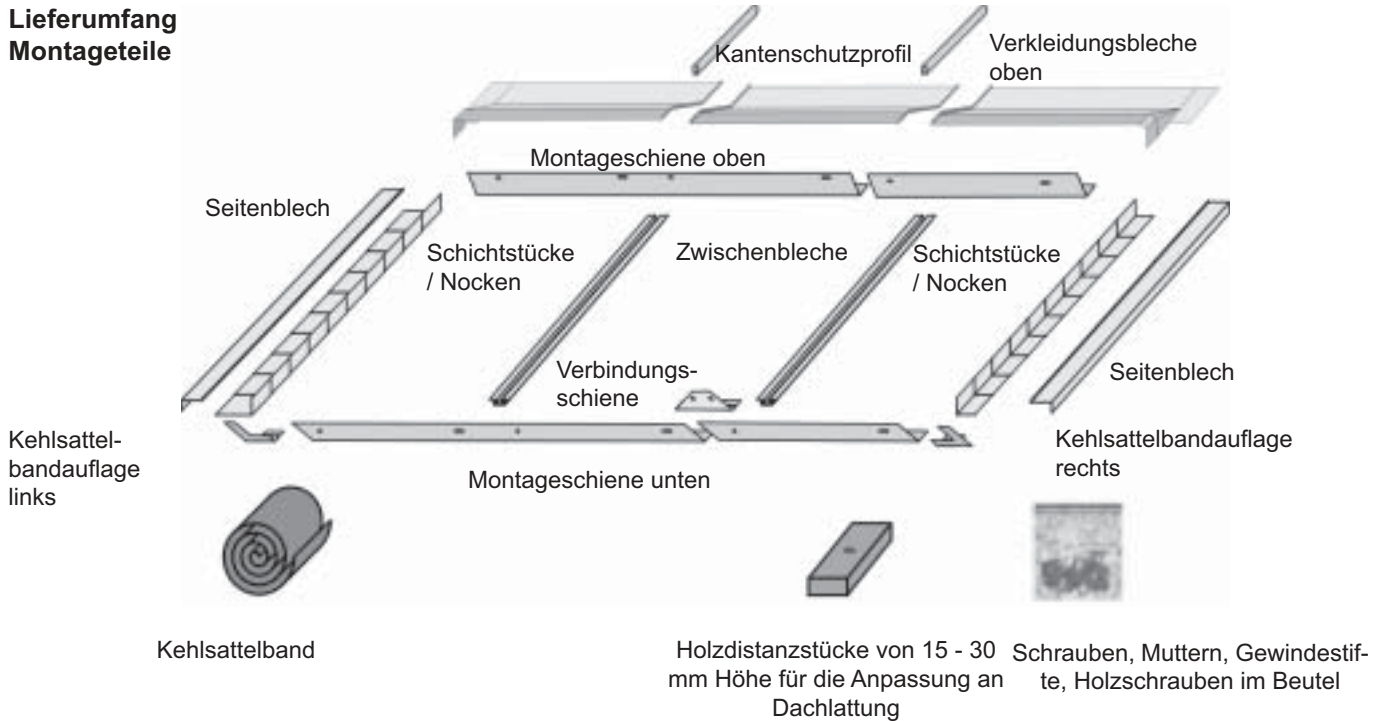

Richtmaße zur Festlegung der Kollektorfeldposition

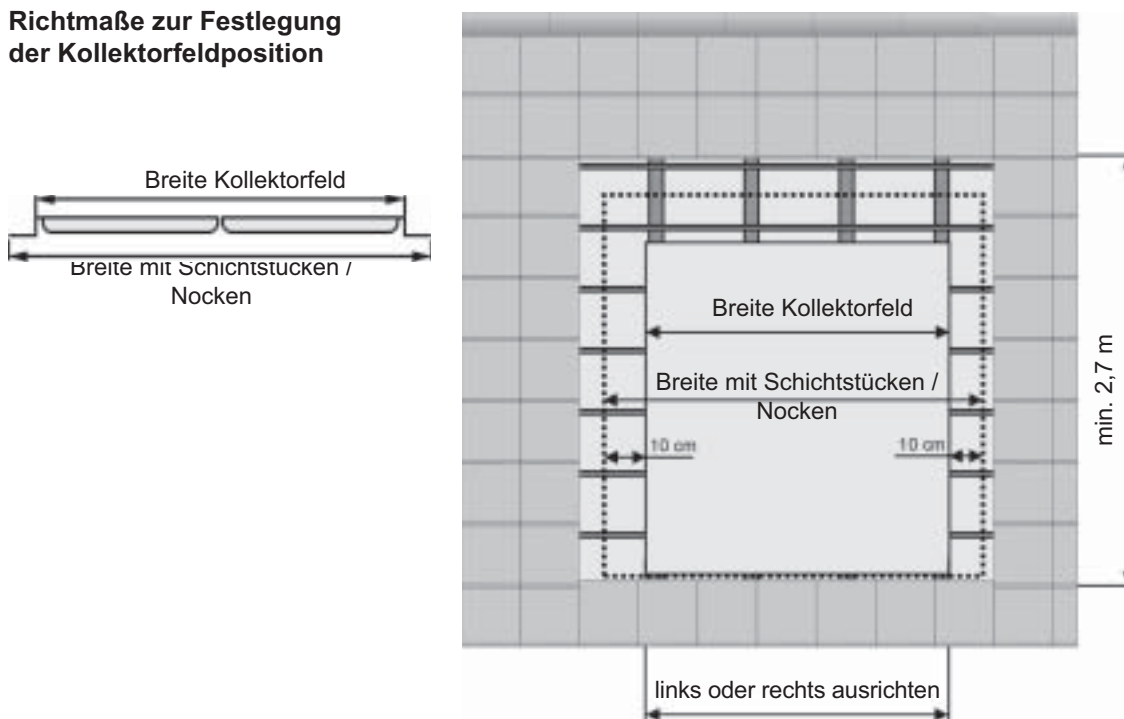

Anzahl Kollektoren	2	3	4	5	6	7	8	9	10 *)
Breite Kollektorfeld [m]	2,36	3,49	4,62	5,75	6,88	8,01	9,14	10,27	11,40
Breite mit Schichtstücken / Nocken [m]	2,56	3,69	4,82	5,95	7,08	8,21	9,34	10,47	11,60

Aufbau

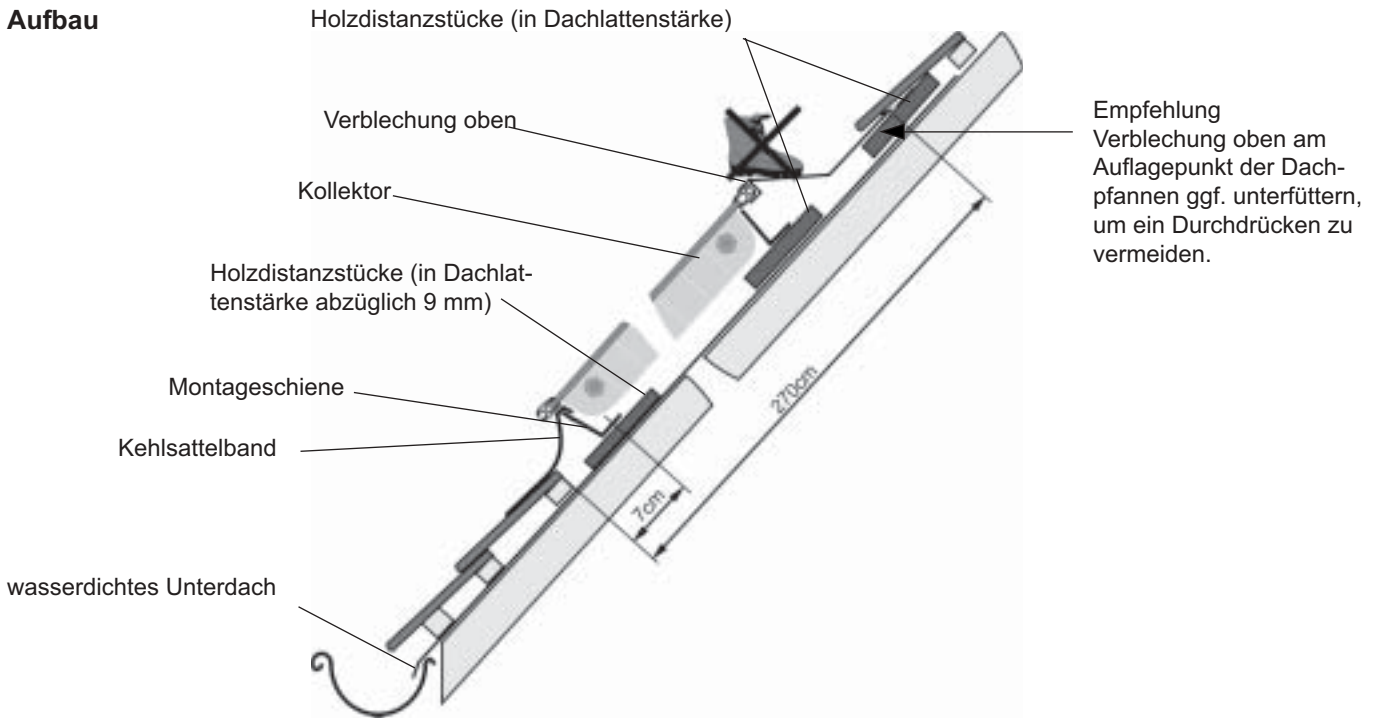

Montage und Verlängerung der unteren Montageschiene

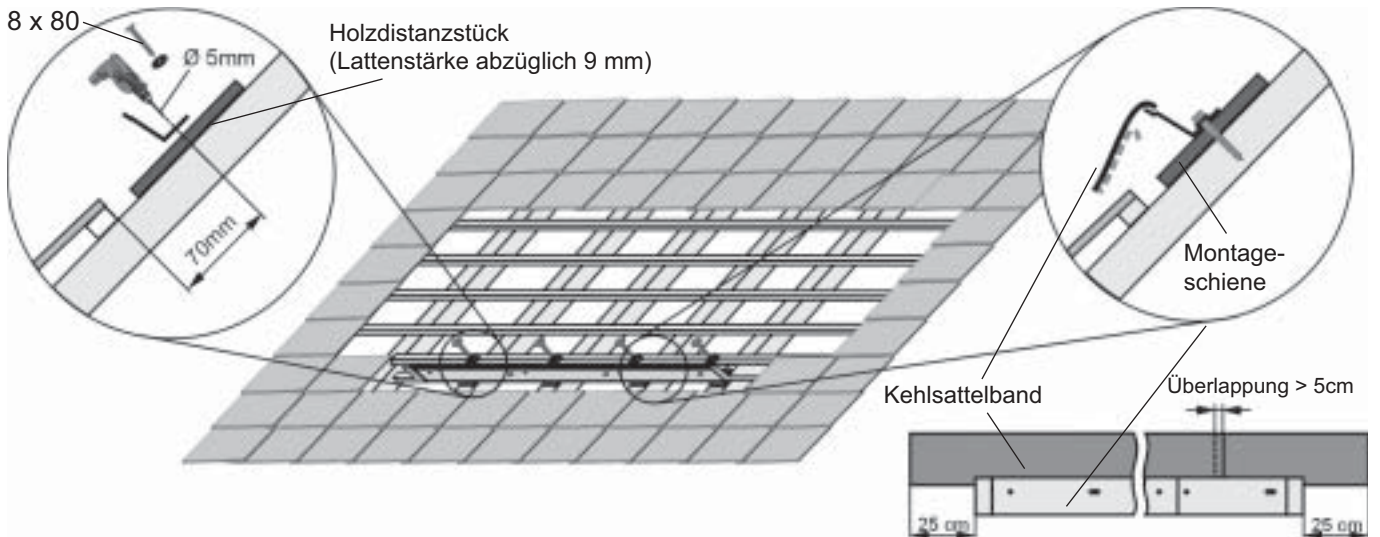
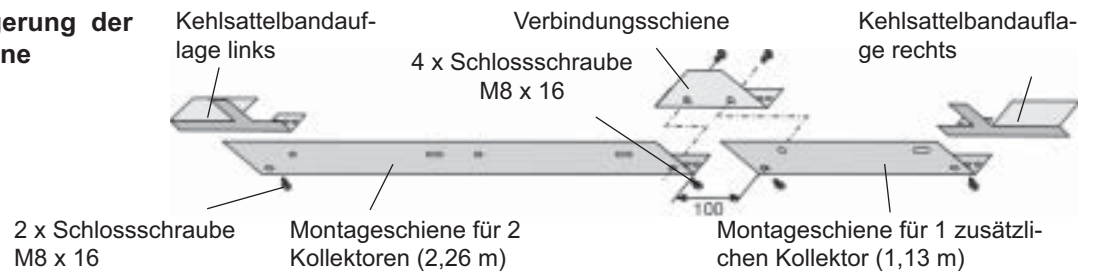

Mit Ø 5mm vorbohren und Montageschiene mittels beiliegender Schlüsselschrauben 8x80 zusammen mit Holzdistanzstücken (Dachlattenstärke abzüglich 9 mm) am Sparren befestigen.

Kehlsattelband gemäß Bild aufkleben, dabei Schutzfolie nur im Klebebereich für die Montageschiene abziehen. Das Kehlsattelband muss links und rechts ca. 25 cm über die Kehlsattelbandauflagen hinausragen. Mehrere Kehlsattelbänder müssen mit einer Überlappung von mindestens 5 cm miteinander verklebt werden. (Kehlsattelband noch nicht an Dachpfannen kleben, da die Kollektoren noch mit der Montageschiene verschraubt werden müssen!)

Kollektoren montieren

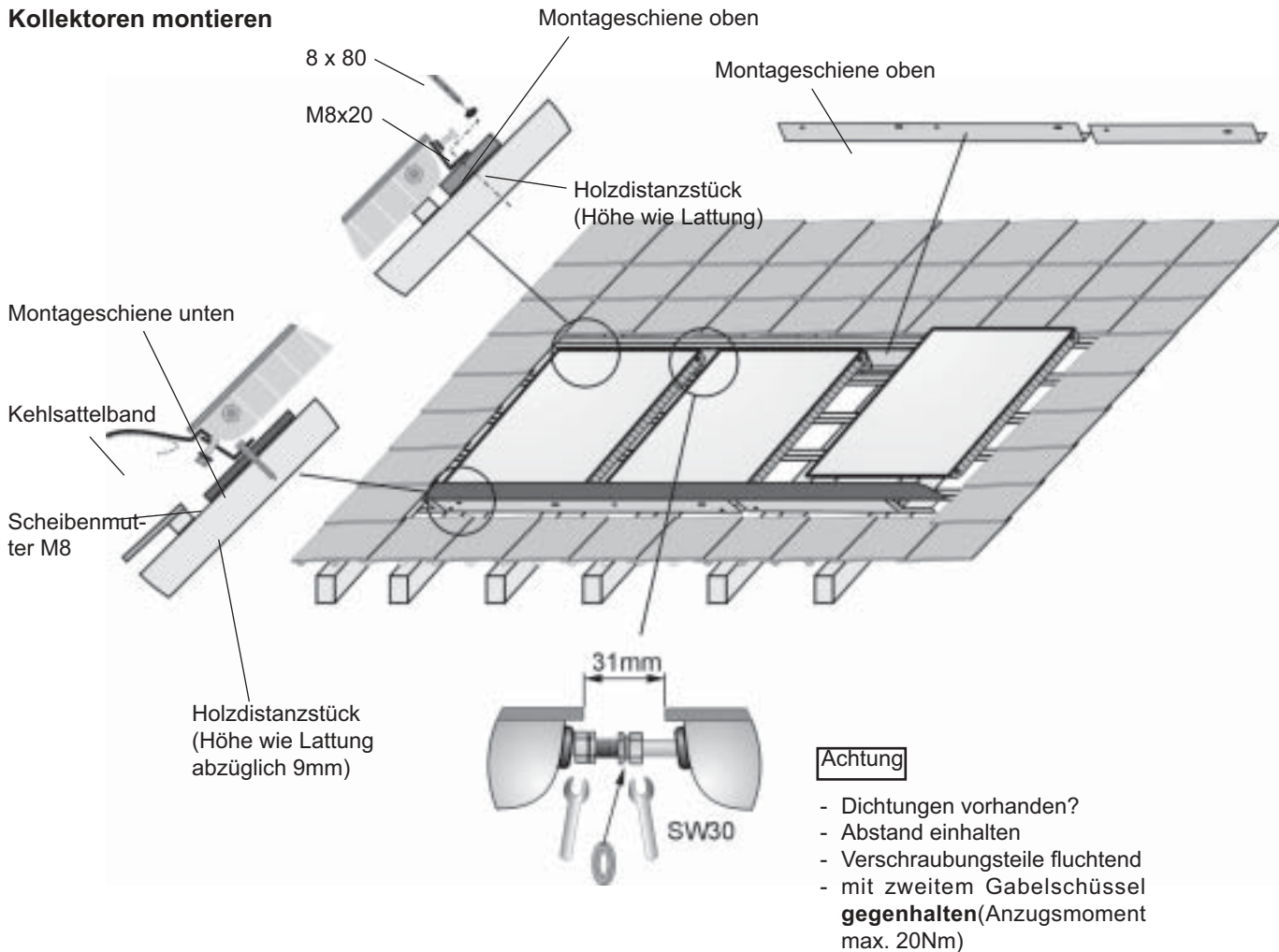

1. Kollektor mit den Gewindestiften zuerst in die untere Montageschiene gem. Bild einsetzen und mit Mutter M8 mit Scheibe vorerst nur handfest sichern.
2. Weitere Kollektoren in gleicher Weise in die untere Montageschiene einsetzen.
3. Holzdistanzstücke (Höhe wie Lattung) an der Kollektoroberseite auf die Sparren legen. Montageschiene oben auf die Holzdistanzstücke legen und an die Kollektoroberseite schieben. Montageschiene mit Kombischrauben M8x20 und Beilagscheiben an den Kollektoren vorerst nur handfest montieren.
4. Mit $\varnothing 5$ mm durch die Montageschiene und die Holzdistanzstücke in den Sparren vorbohren und mit Schlüsselschrauben 8 x 80 am Sparren befestigen.
5. Anschlüsse für Vorlauf und Rücklauf verschrauben. Dichtungen kontrollieren.
6. Dichtigkeitsprüfung vornehmen gemäß Abschnitt "Dichtigkeitsprüfung" in Montageanleitung "Hochleistungs-Sonnenkollektor" TopSon F3 / F3-Q / F3-1

Montage der Zwischenbleche

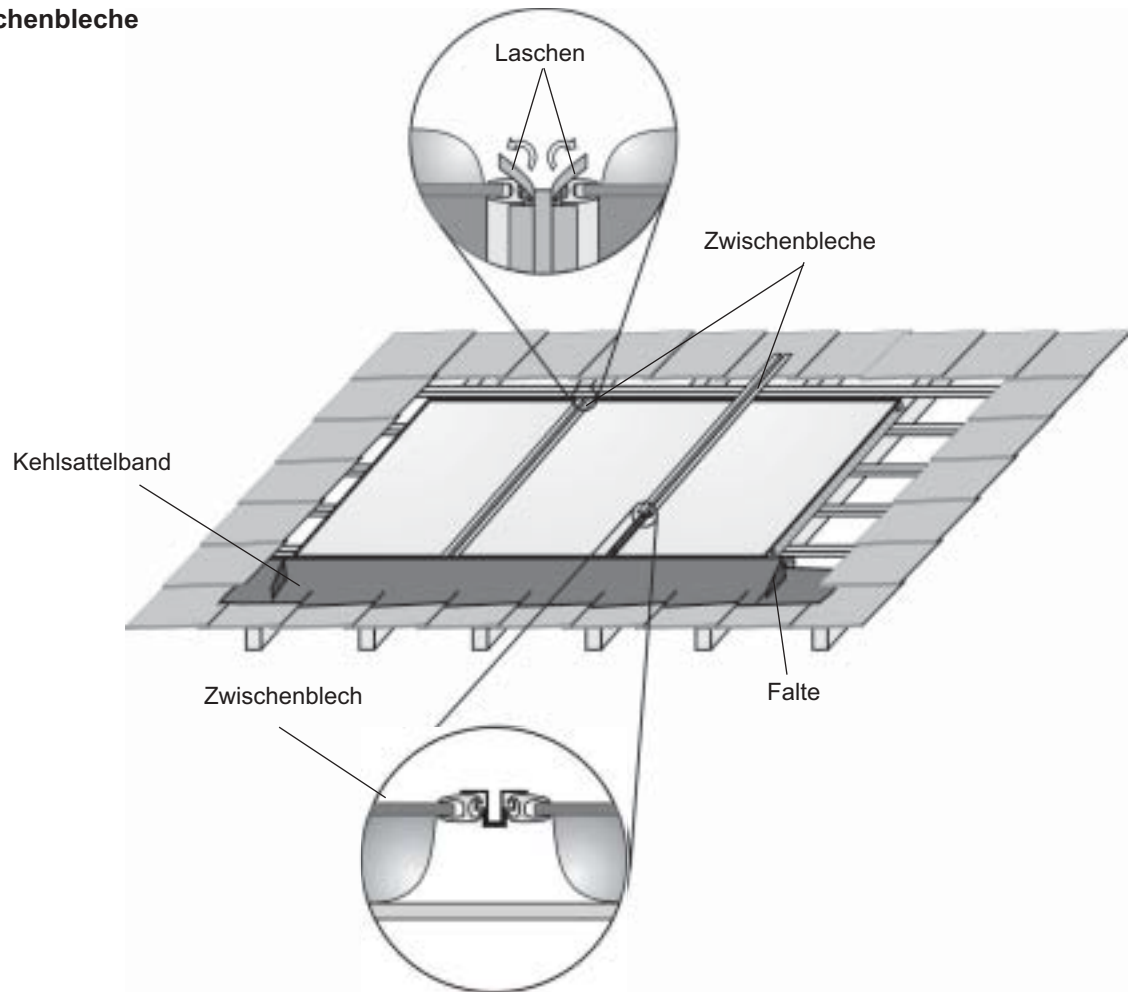

1. Zwischenbleche gemäß Bild einschieben. Sollten diese bei der Montage klemmen, Position der Kollektoren korrigieren. Anschließend die Laschen oben an den Zwischenblechen umbiegen, um ein Durchrutschen zu verhindern.
2. Alle Schrauben und Muttern zur Kollektorbefestigung festziehen.
3. Schutzfolie am Kehlsattelband ganz abziehen und Kehlsattelband an die Dachpfannen kleben. An den Enden der Kehlsattelbandauflagen links und rechts jeweils eine Falte bilden.

Falte bilden



Schichtstück / Nocken an Falte anpassen, gegebenenfalls mit Schere ablängen



Einen Abstand von 65 mm einhalten (unten)



Alle Schichtstücke / Nocken auf 65 mm ausrichten und jedes Mal mit 2 Nägeln befestigen (oben)



Seitenblech einhängen

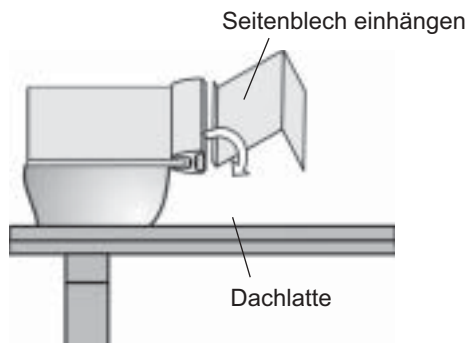

Verkleidungsblech auf Schieferdach legen



Höhenunterschied unter Berücksichtigung von Schieferstärke, Dachneigung und Überlappung des Schiefers berechnen: Maß X



Zum Ausgleich einen Holzkeil unter die obere Schiene legen



Schichtstück / Nocken markieren und ablängen



Verkleidung des oberen Blechs montieren



Montage der Eindeckrahmen

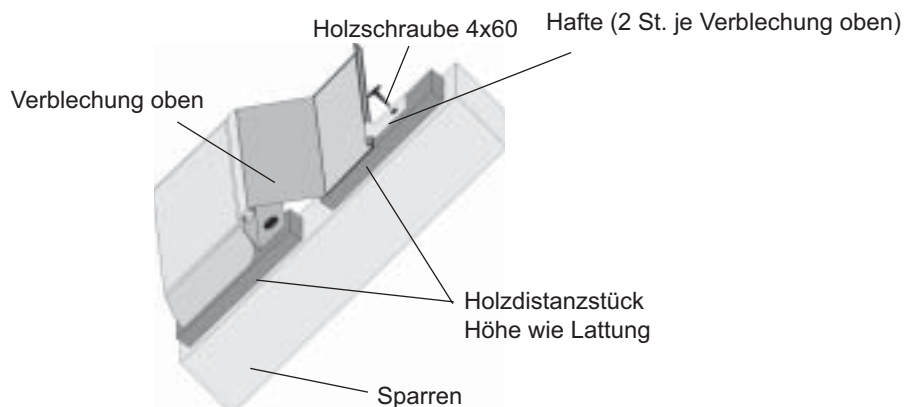

Eindecken



Kantenschutzprofil platzieren

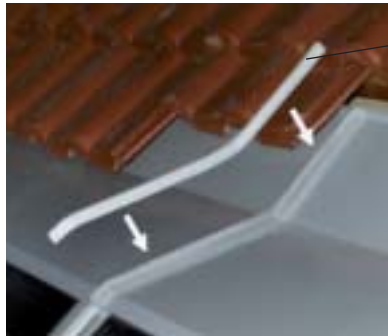

Kantenschutzprofil

Auf 2 Reihen überdecken



Seitenblech nach oben drücken



Mit selbstschneidender Schraube gut festschrauben



Achtung

Aus Sicherheitsgründen muss unter der Kollektorfläche nach den Regelwerk des Dachdeckerhandwerks ein wasserdichtes Unterdach aus Bitumenbahnen, Gewebefolie oder einem sonstigen geeigneten Material vorgesehen werden, um bei eventuellen Undichtigkeiten das Eindringen von Feuchtigkeit in das Gebäude zu verhindern. Dieses Unterdach muss an der Dachrinne enden.

**Lieferumfang
Montageteile**

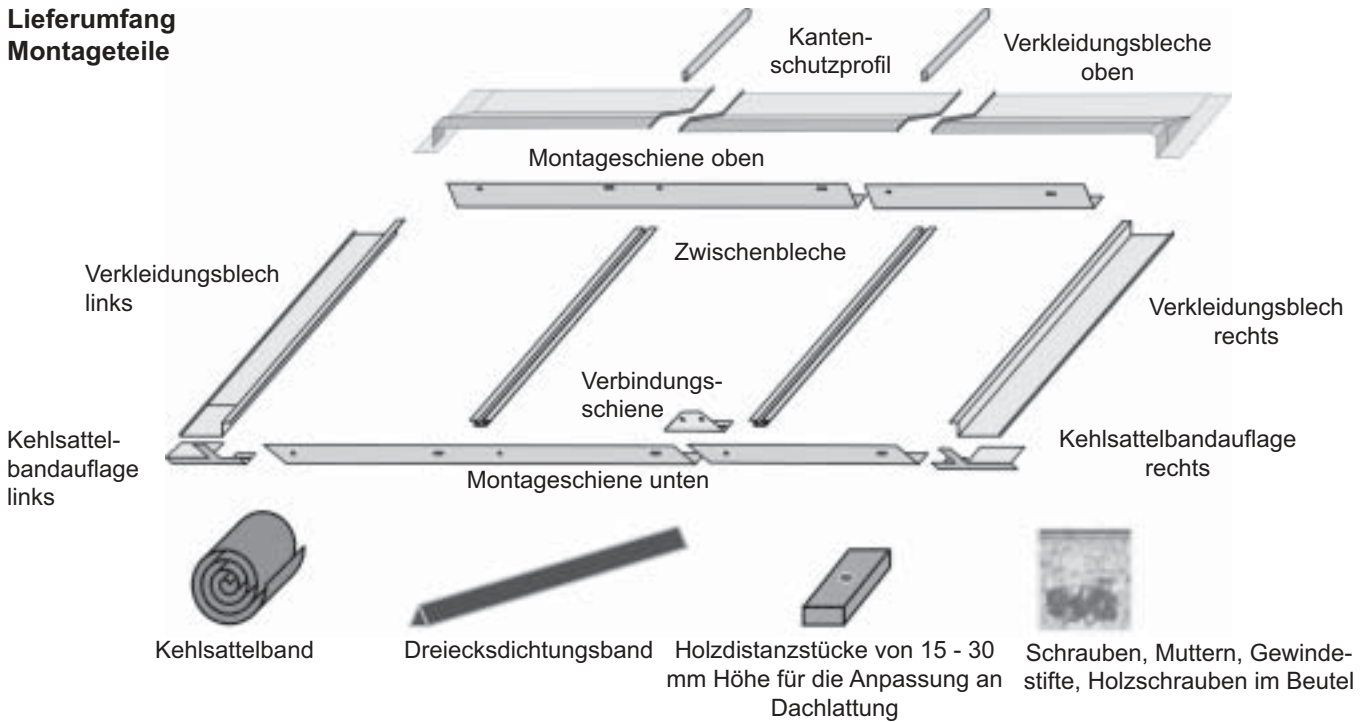

**Richtmaße zur Festlegung
der Kollektorfeldposition**

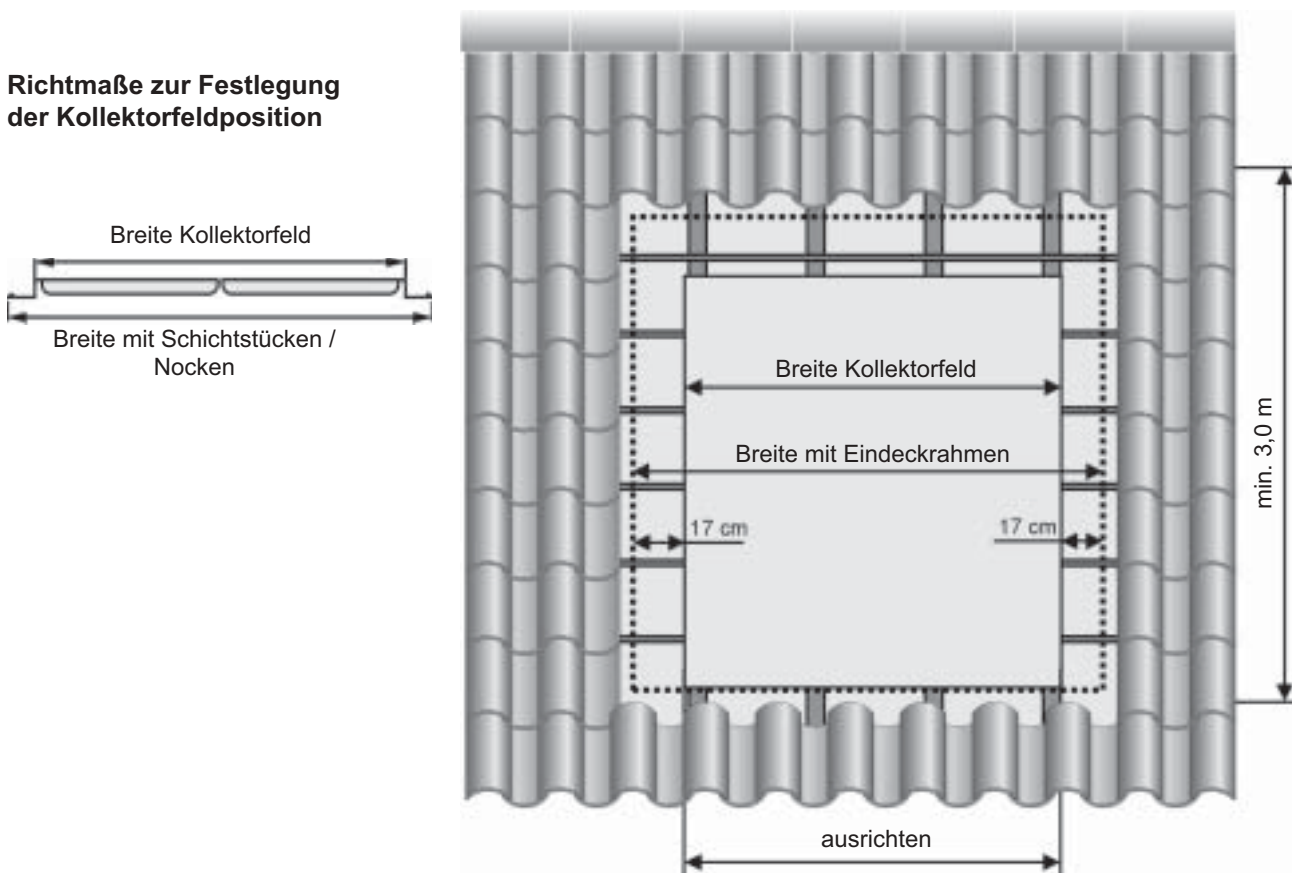

Anzahl Kollektoren	2	3	4	5	6	7	8	9	10 *)
Breite Kollektorfeld [m]	2,36	3,49	4,62	5,75	6,88	8,01	9,14	10,27	11,40
Breite mit Eindeckrahmen [m]	2,73	3,86	4,99	6,12	7,25	8,38	9,51	10,64	11,77

Aufbau

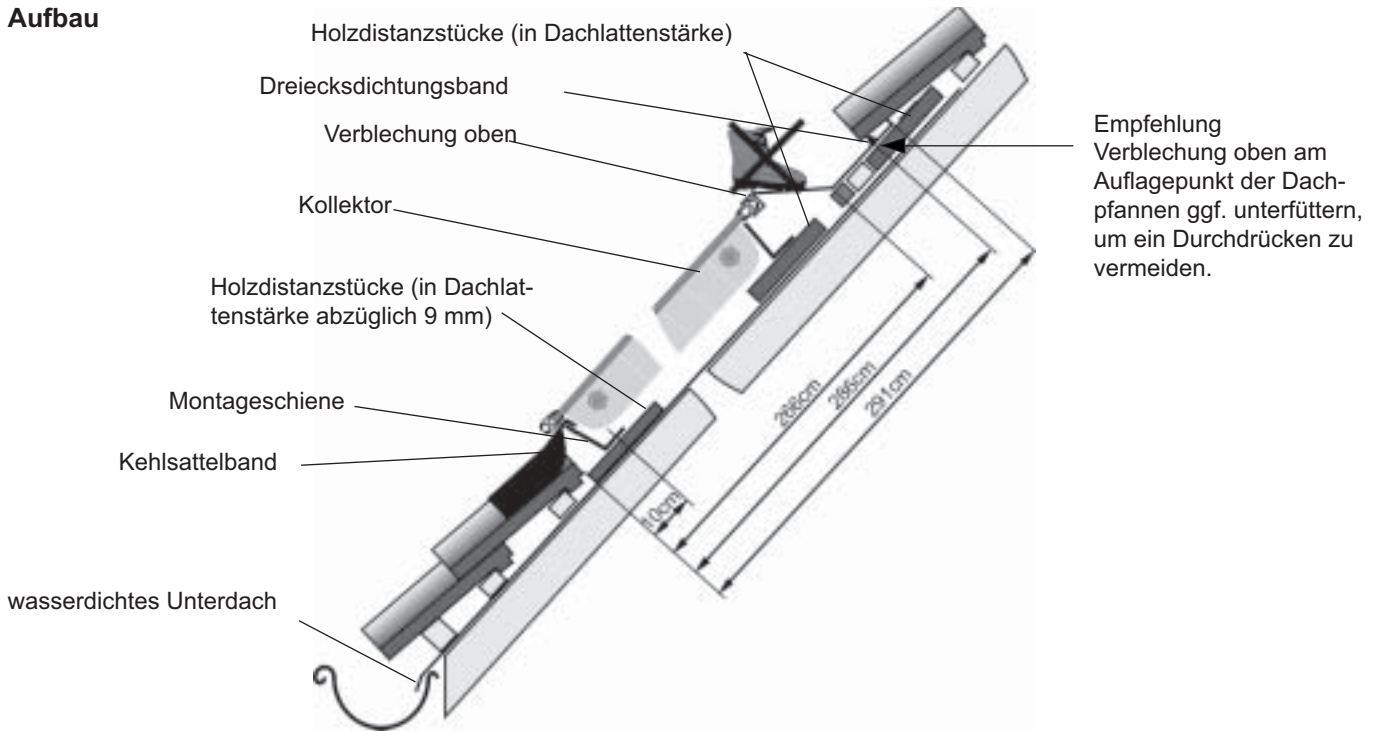

Montage und Verlängerung der unteren Montageschiene

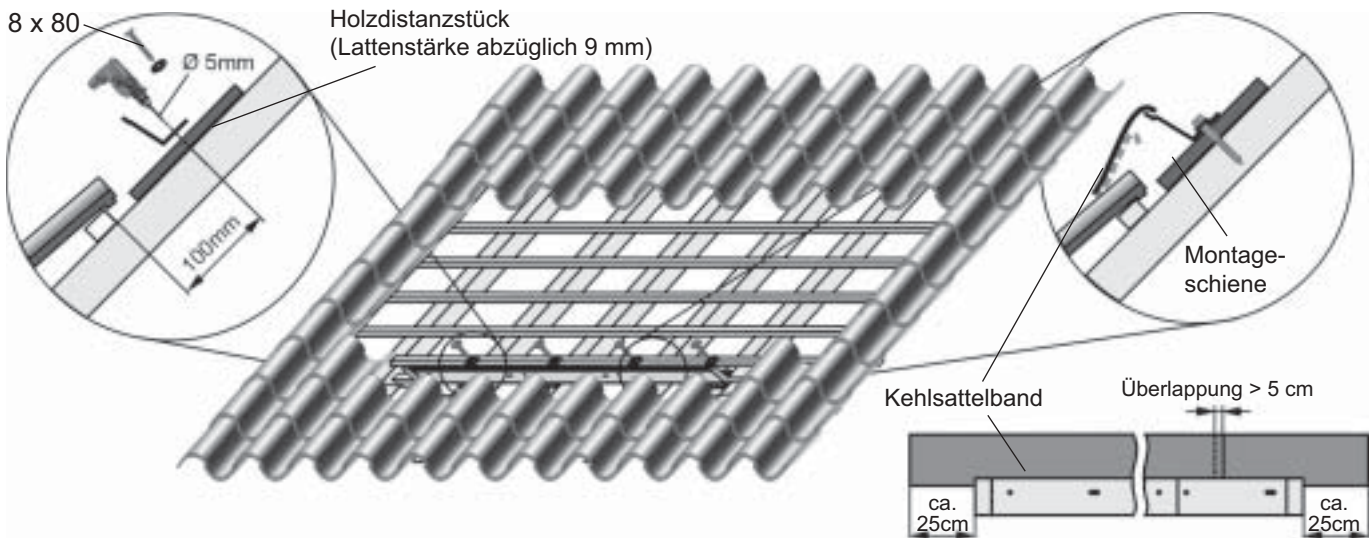
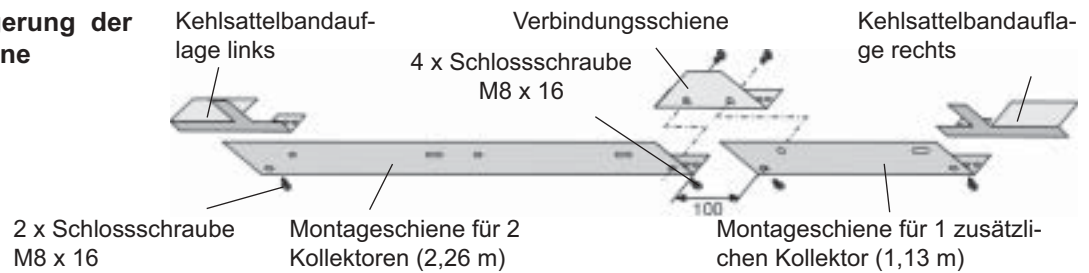

Am höchsten Punkt des Dachziegels ablängen



Mit \varnothing 5mm vorbohren und Montageschiene mittels beiliegender Schlüsselschrauben 8x80 zusammen mit Holzdistanzstücken (Dachlattenstärke abzüglich 9 mm) am Sparren befestigen.

Kehlsattelband gemäß Bild aufkleben, dabei Schutzfolie nur im Klebbereich für die Montageschiene abziehen. Das Kehlsattelband muss links und rechts ca. 25 cm über die Kehlsattelbandauflagen hinausragen. Mehrere Kehlsattelbänder müssen mit einer Überlappung von mindesten 5 cm miteinander verklebt werden. 5 cm. (Kehlsattelband noch nicht an Dachpfannen kleben, da die Kollektoren noch mit der Montageschiene verschraubt werden müssen!)

Kollektoren montieren

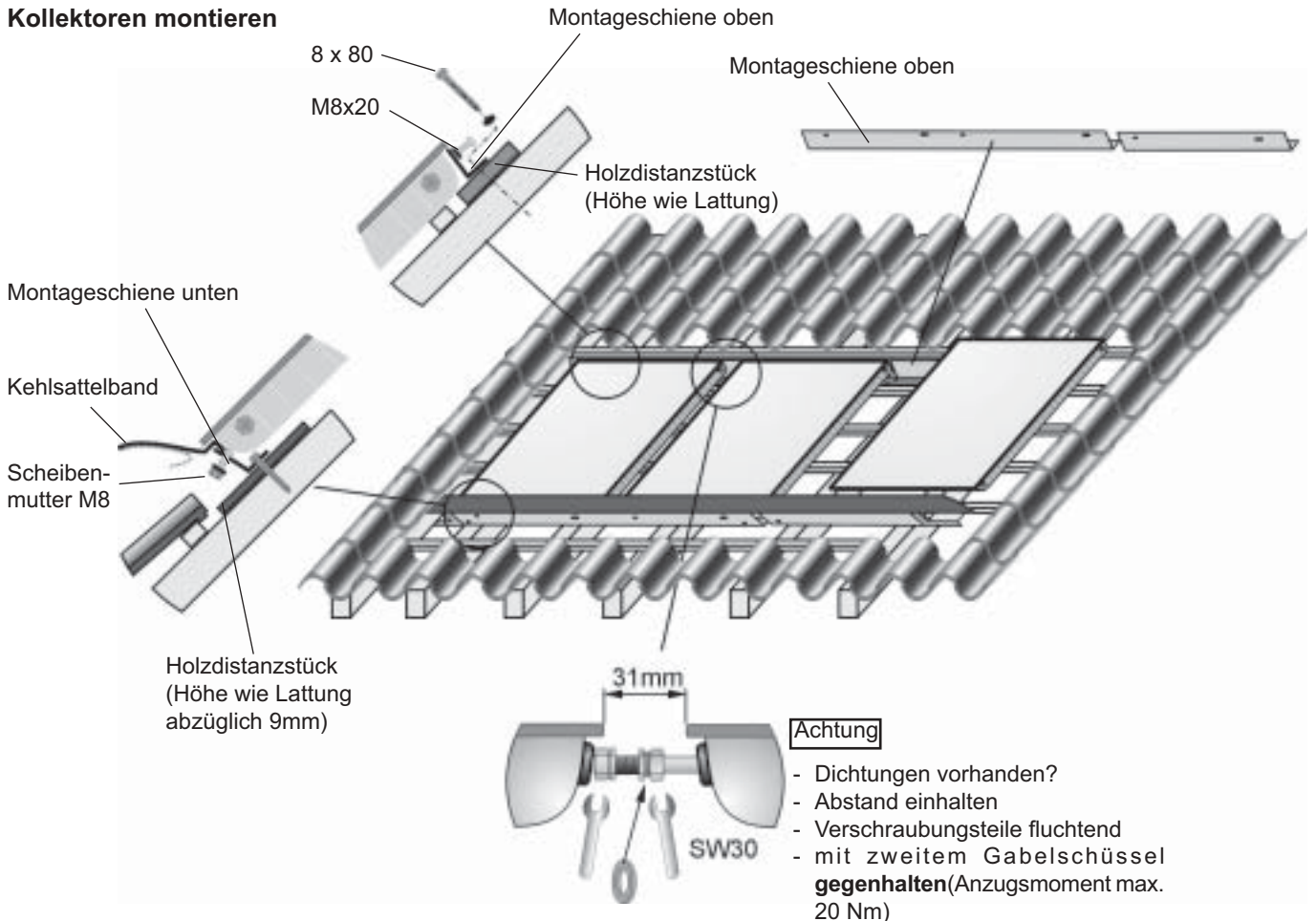

1. Kollektor mit den Gewindestiften zuerst in die untere Montageschiene gem. Bild einsetzen und mit Mutter M8 mit Scheibe vorerst nur handfest sichern.
2. Weitere Kollektoren in gleicher Weise in die untere Montageschiene einsetzen.
3. Holzdistanzstücke (Höhe wie Lattung) an der Kollektoroberseite auf die Sparren legen. Montageschiene oben auf die Holzdistanzstücke legen und an die Kollektoroberseite schieben. Montageschiene mit Kombischrauben M8x20 und Beilagscheiben an den Kollektoren vorerst nur handfest montieren.
4. Mit \varnothing 5 mm durch die Montageschiene und die Holzdistanzstücke in den Sparren vorbohren und mit Schlüsselschrauben 8 x 80 am Sparren befestigen.
5. Anschlüsse für Vorlauf und Rücklauf verschrauben. Dichtungen kontrollieren.
6. Dichtigkeitsprüfung vornehmen gemäß Abschnitt "Dichtigkeitsprüfung" in Montageanleitung "Hochleistungs-Sonnenkollektor" TopSon F3 / F3-Q / F3-1

Montage der Zwischenbleche

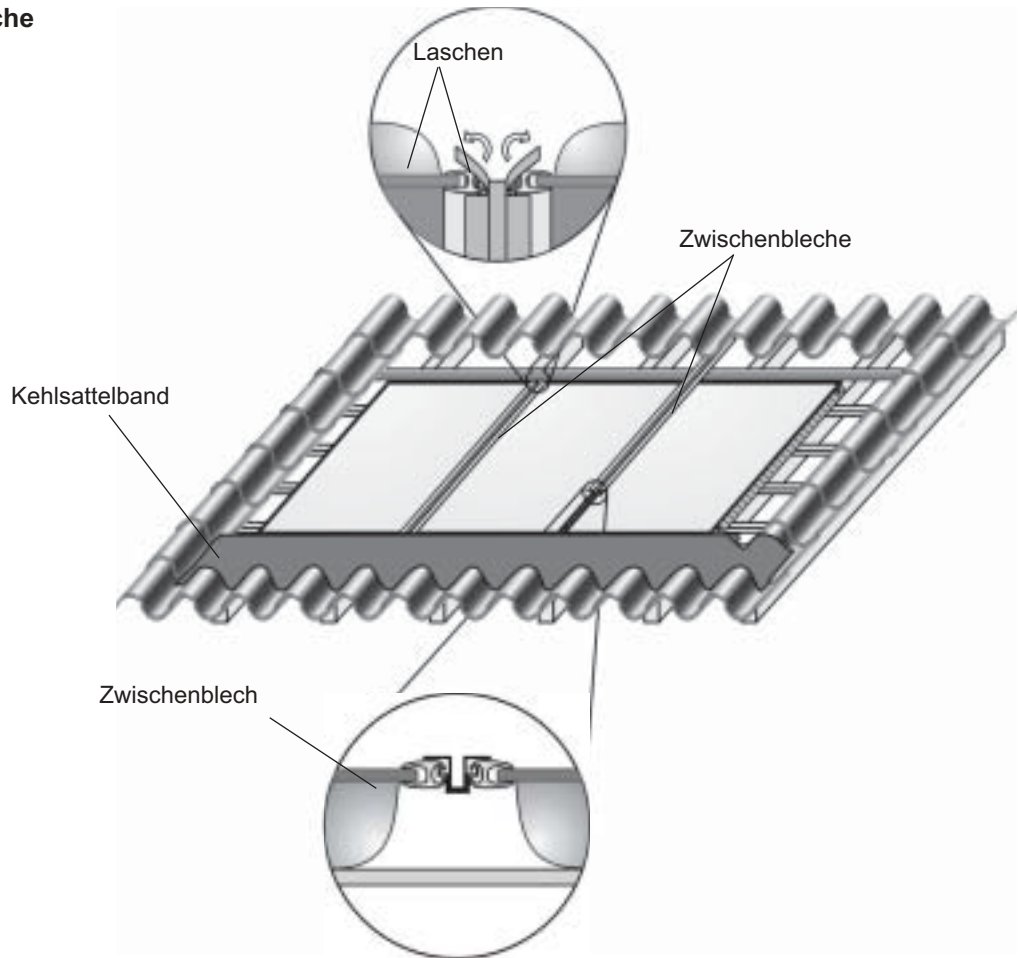

1. Zwischenbleche gemäß Bild einschieben. Sollten diese bei der Montage klemmen, Position der Kollektoren korrigieren. Anschließend die Laschen oben an den Zwischenblechen umbiegen, um ein Durchrutschen zu verhindern.
2. Alle Schrauben und Muttern zur Kollektorbefestigung festziehen.
3. Schutzfolie am Kehlsattelband ganz abziehen und Kehlsattelband an die Dachpfannen kleben. An den Enden der Kehlsattelbandauflagen links und rechts jeweils eine Falte bilden.

Dachziegel mit einer Schablone markieren



Kehlsattelband mit einem Messer oder einer Schere durchschneiden



Schutzfolie abziehen.
Gleichmäßig mit einem Hammer
bearbeiten



Das Bandende auf die Auflage und
auf den höchsten Punkt kleben.



Das Maß von 2 Dachziegeln auf der
ganzen Länge des Kehlsattelbands
markieren und schneiden

Das gesamte Band auf die Auflage
kleben, angefangen am höchsten
Punkt.



Fest drücken und wenigstens 2 Ziegel
vollständig überdecken



Montage der Bleche des Eindeckrahmens

Dreiecksdichtungsband
oben

Verblechung oben

Holzschraube 4x60

Haft (2 St. je Verblechung oben)

Holzdistanzstück
Höhe wie Lattung

Sparren

Kantenschutzprofil

Dreiecksdichtungs-
band oben und
seitlich

Seitenblech einhängen

Dachlatte

Seitenblech

Holzschraube
4x30

Dachlatte

Dreiecksdich-
tungsband

Haft
(3 St. je Seitenblech)

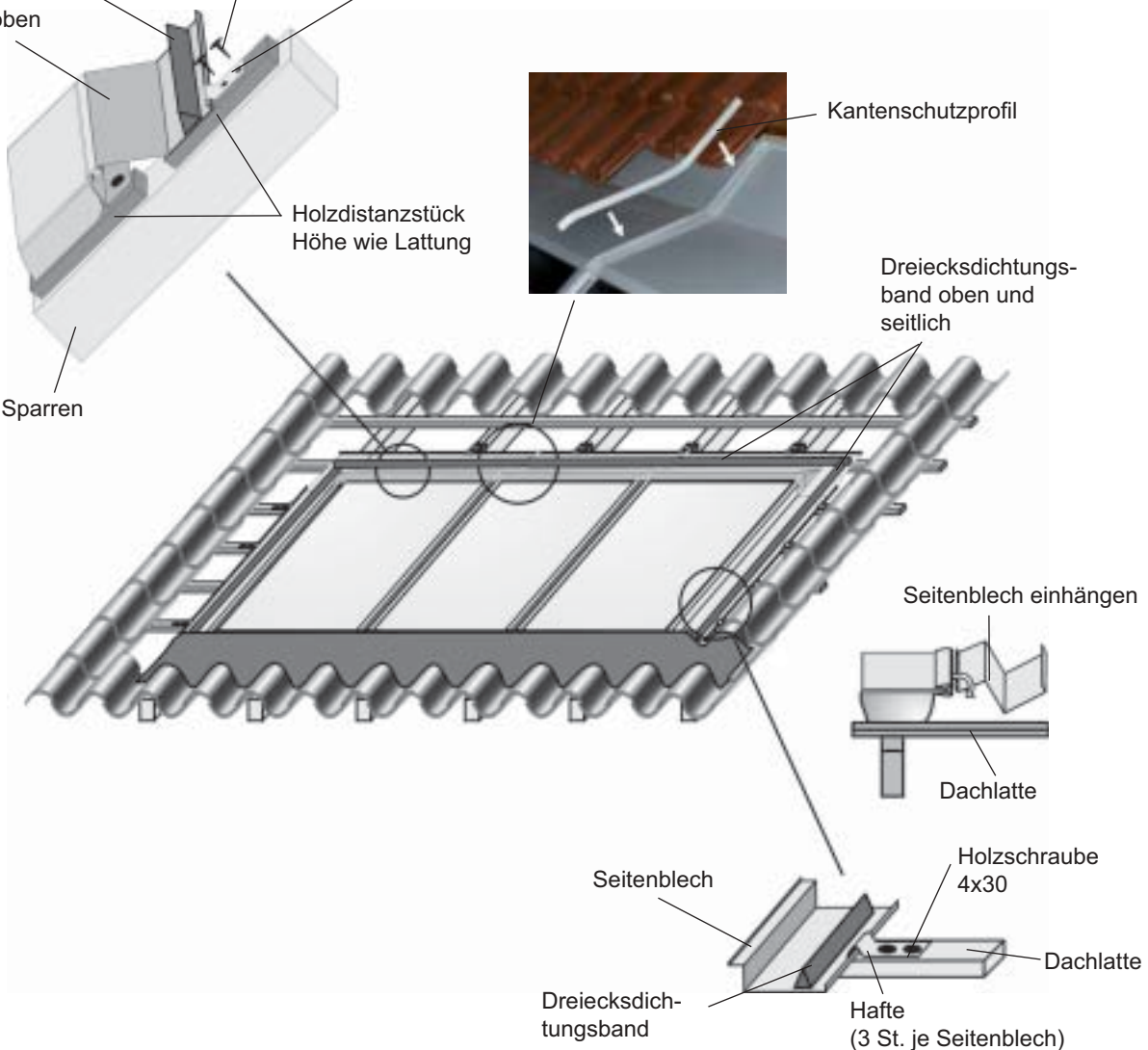

Verkleidungsbleche links und rechts gemäß Bild einhängen und mit Haften befestigen.

Verkleidungsbleche oben am Kollektorrahmen aufstecken. Zur Auflage am Sparren muss an jedem Sparren ein Holzdistanzstück mit Höhe Lattung unter dem Verkleidungsblech montiert werden. Verkleidungsblech mit Haft befestigen.

Kantenschutzprofile an den Verbindungsstellen der Verkleidungsbleche oben über die Aufkantungen gem. Bild stecken.

Dreiecksdichtungsband seitlich und oben auf die Verkleidungsbleche kleben.

Dachziegel eindecken

