

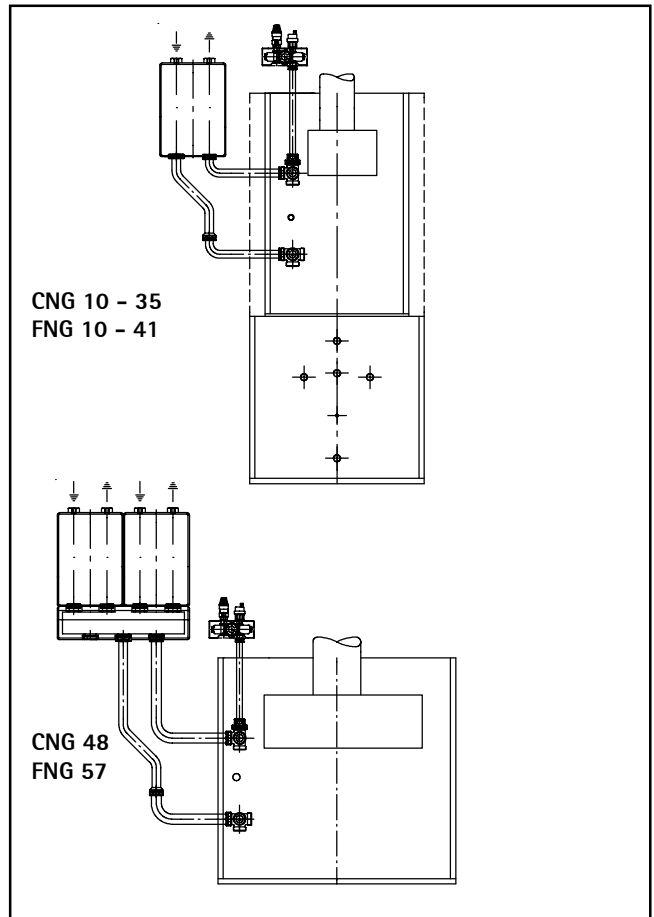

*Technik, die dem Menschen dient.*

- D** Montageanleitung  
Anschlußset für Verrohrungsset  
Seite 3
  
- GB** Installation instructions  
Connection kit for pipework assembly  
Page 4
  
- F** Notice de montage  
Set de connexions pour groupe de raccordement  
Page 5
  
- B** Montagehandleiding  
Aansluitset voor buizenset  
Pagina 6
  
- I** Istruzioni di montaggio  
Gruppo di collegamento per le tubazioni  
Pagina 7
  
- E** Instrucciones de montaje  
Kit de conexiones para conjunto de distribución  
Pagina 8

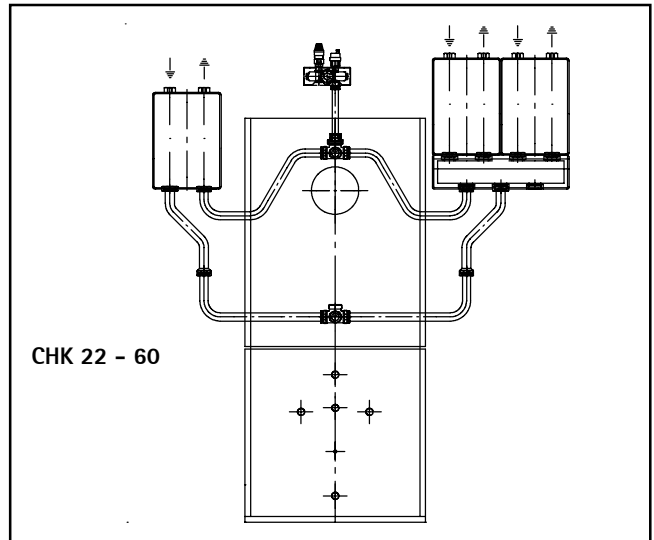
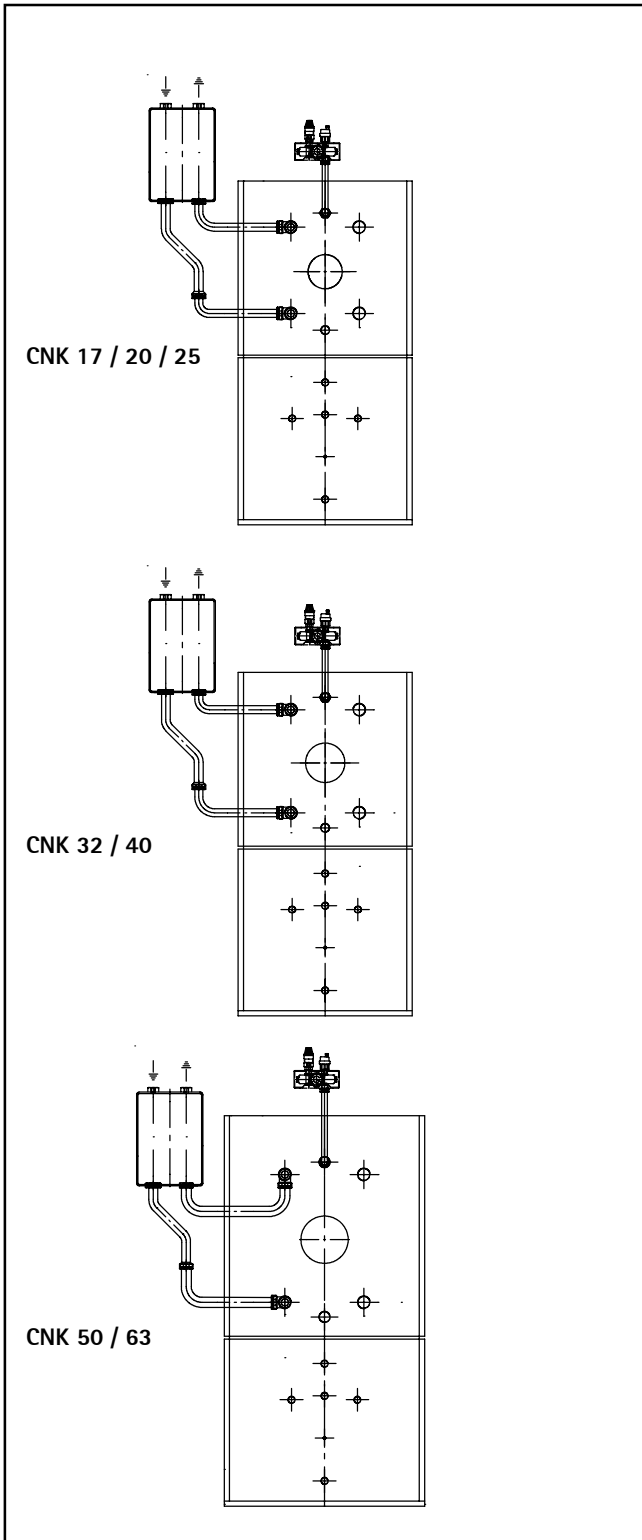

## Übersicht der Anschlußsets zur Montage eines Verrohrungssets bzw. Verteilers:

	CNK 17 - 40	CNK 50 / 63	CHK 22 - 60	CNG 10 - 35	FNG 10 - 41	CNG 48	FNG 57
Art.-Nr. Grundset	24 10 092	24 10 095	24 10 093	24 10 094	24 10 094	24 10 097	24 10 097
Art.-Nr. Erweiterungsset	24 10 092	24 10 095	24 10 098	-	-	-	-

### Montage:

- Alle möglichen Montagepositionen für die Verrohrungssets sind auf den Seiten 9 - 11 dargestellt.
- Vor- und Rücklaufrohr muß beim Gußkessel in den Kesselkörper fest und gleich tief eingeschraubt sein (-> mit Zollstock zum Kesselanschlag hin messen)
- Bei allen Verschraubungen müssen die beiliegenden Flachdichtungen eingelegt werden
- Kreuz- bzw. T-Stücke handfest anschrauben.

Ausrichtung der Abgänge bei Vor- und Rücklauf:  
-> Zeichnungen beachten!

- Vorlaufrohr und unteres Rücklaufrohr handfest anschrauben.

CNK 17 / 20 / 25: Das L-Rohr mit dem längeren Schenkel wird am Vorlauf montiert

CNK 32 / 40: Das L-Rohr mit dem längeren Schenkel wird am Rücklauf montiert

CNK 50 / 63: Das U-Rohr wird am Vorlauf montiert

CNG 10 - 35 / FNG 10 - 41: beide L-Rohre sind identisch

- Rohre waagrecht ausrichten und Kreuzstücke am Kessel festziehen.
- Oberes Rücklaufrohr mit unterem Rücklaufrohr handfest verschrauben und in gewünschte Position drehen.
- Verrohrungsset bzw. Verteiler aufsetzen und handfest verschrauben.
- Vorlauf- und Rücklaufrohr an den Kreuzstücken festziehen.
- Verrohrungsset bzw. Verteiler vor- und rücklaufseitig festziehen.
- Verschraubung zwischen oberem und unterem Rücklaufrohr festziehen.
- Verrohrungsset bzw. Verteiler nochmal ausrichten und alle Verschraubungen nachziehen.

### Lieferumfang:

- 1 Vorlaufrohr
- 2 Rücklaufrohre
- 2 Kreuz- bzw. T-Stücke (nicht im Erweiterungsset CHK enthalten)
- Verschlusskappen 1 1/2"
- Flachdichtungen 1 1/2"
- Montageanleitung

# Installation instructions

## Connection kit for pipework assembly

### Survey of connection kits for the installation of a pipework assembly or header:

	CNK 17 – 40	CNK 50 / 63	CHK 22 – 60	CNG 10 – 35	FNG 10 – 41	CNG 48	FNG 57
Art.-No. basic kit	24 10 092	24 10 095	24 10 093	24 10 094	24 10 094	24 10 097	24 10 097
Art.-No. extension kit	24 10 092	24 10 095	24 10 098	-	-	-	-

#### Installation:

- Possible installation positions for pipework assemblies are shown on pages 9 - 11.
- Flow and return pipe of cast iron boilers have to be fitted tight to the boiler body and project the rear surface at identical dimensions (-> check dimensions to boiler rear by means of folding meter).
- For any screwed fitting use enclosed flat seals.
- Cross or T-pieces to be hand-screwed.

Alignment of connections for flow and return:  
-> see drawings!

- Flow tube and inferior return tube have to be hand-screwed.

CNK 17 / 20 / 25: The L-shape tube with the longer side has to be fitted to the flow

CNK 32 / 40: The L-shape tube with the longer side has to be fitted to the return

CNK 50 / 63: The U-shape tube has to be fitted to the flow

CNG 10 – 35 / FNG 10 – 41: both L-shape tubes are identical

- Align tubes horizontally and screw cross pieces tight to boiler.
- Superior return tube to be fitted to inferior return tube (hand-screwed) and to be turned to required position.
- Pipework assembly or header to be fitted and hand screwed.
- Screw tight flow and return tubes on cross pieces.
- Screw tight flow and return of pipework assembly or header.
- Fasten screwed fitting between superior and inferior return tube.
- Pipework assembly or header to be aligned once more and all screwed fittings to be fastened.

#### Scope of supply:

- 1 Flow tube
- 2 return tubes
- 2 Cross or T-pieces (not enclosed in extension kit for CHK )
- Sealing caps 1 ½"
- Flat seals 1 ½"
- Installation instructions

### vue d'ensemble du set de connexions pour montage d'un groupe de raccordement chauffage

	CNK 17 - 40	CNK 50 / 63	CHK 22 - 60	CNG 10 - 35	FNG 10 - 41	CNG 48	FNG 57
N°Art.kit de base	24 10 092	24 10 095	24 10 093	24 10 094	24 10 094	24 10 097	24 10 097
N°Art.kit d'extension	24 10 092	24 10 095	24 10 098	-	-	-	-

#### Montage:

- Tous les montages possibles des groupes de raccordement sont présentés en pages 9 à 11.
- Sur les chaudières en fonte, les tuyauteries départ et retour doivent être solidement vissées au corps de chauffe .
- Mettre les joints plats fournis sur chaque raccord union.
- Visser solidement les raccords en X ou les Tés.

Alignement des sorties sur les tuyauteries départ et retour:  
-> se conformer aux schémas !

- Visser solidement la tuyauterie départ et la tuyauterie retour inférieure.

CNK 17 / 20 / 25: Le tuyau en L avec la partie coudée la plus longue est monté sur le départ.

CNK 32 / 40: Le tuyau en L avec la partie coudée la plus longue est monté sur le retour.

CNK 50 / 63: Le tuyau en U est monté sur le départ.

CNG 10 - 35 / FNG 10 - 41: Les 2 tuyaux sont identiques.

- Aligner horizontalement les tuyaux et fixer les raccords en X sur la chaudière.
- Visser le tuyau retour supérieur avec le tuyau retour inférieur et les faire pivoter dans la position souhaitée.
- Mettre en place le groupe de raccordement et le visser solidement.
- Fixer les tuyauteries départ et retour aux raccords en X.
- Fixer le groupe de raccordement aux sorties latérales départ et retour.
- Serrer les écrous entre la tuyauterie retour supérieure et la tuyauterie retour inférieure.
- Réaligner le groupe de raccordement et resserrer solidement tous les écrous.

#### Comprenant:

- 1 Tuyau Départ
- 2 Tuyaux Retour
- 2 Raccords en X ou Tés (non inclus avec le kit d'extension pour CHK)
- Robinets boisseaux 1 ½"
- Joints plats 1 ½"
- Notice de Montage

**Overzicht van de aansluitsets voor de montage van een buizenset resp. verdeler:**

	CNK 17 - 40	CNK 50 / 63	CHK 22 - 60	CNG 10 - 35	FNG 10 - 41	CNG 48	FNG 57
Art.nr. basisset	24 10 092	24 10 095	24 10 093	24 10 094	24 10 094	24 10 097	24 10 097
Art.nr. uitbr.set	24 10 092	24 10 095	24 10 098	-	-	-	-

**Montage:**

- Alle mogelijke montageposities voor de buizensets worden op bladzijde 14 - 16 voorgesteld.
- Bij de gietijzeren ketel moeten de voor- en terugloopleiding stevig en even diep in het ketellichaam geschroefd worden (-> met een duimstok tot aan de ketelaanslag meten).
- Bij alle schroefverbindingen moeten de bijgevoegde vlakdichtingen ingevoegd worden.
- Schroef de kruis- resp. T-stukken stevig vast.  
 Uitrusting van de uitgangen bij voor- en terugloop:  
 -> Houd u aan de tekeningen!
- Schroef de voorloopleiding en de onderste terugloopleiding stevig vast.

CNK 17 / 20 / 25: De L-buis met het langere been wordt op de voorloop gemonteerd

CNK 32 / 40: De L-buis met het langere been wordt op de terugloop gemonteerd

CNK 50 / 63: De U-buis wordt op de voorloop gemonteerd

CNG 10 - 35 / FNG 10 - 41: beide L-buizen zijn identiek

- Richt de buizen horizontaal uit en draai de kruisstukken aan de ketel vast.
- Schroef de bovenste terugloopleiding stevig met de onderste terugloopleiding vast en draai ze in de gewenste positie.
- Zet er de buizenset resp. verdeler op en schroef stevig vast.
- Draai de voor- en terugloopleiding aan de kruisstukken vast.
- Draai de buizenset resp. verdeler aan de kant van de voor- en terugloop vast.
- Draai de schroefverbinding tussen de bovenste en onderste terugloopleiding vast.
- Richt de buizenset resp. verdeler nogmaals uit en draai alle schroefverbindingen vaster aan.

**Leveringsomvang:**

- 1 voorloopleiding
- 2 terugloopleidingen
- 2 kruis- resp. T-stukken (niet in de uitbreidingsset CHK inbegrepen)
- Afsluitkappen 1 ½"
- Vlakdichtingen 1 ½"
- Montagehandleiding

### Prospetto dei gruppi di collegamento per il montaggio delle tubazioni e del collettore:

	CNK 17 - 40	CNK 50 / 63	CHK 22 - 60	CNG 10 - 35	FNG 10 - 41	CNG 48	FNG 57
Art. Gruppo di collegam.	24 10 092	24 10 095	24 10 093	24 10 094	24 10 094	24 10 097	24 10 097
Art. Gruppo di espansione	24 10 092	24 10 095	24 10 098	-	-	-	-

#### Montaggio:

- Le posizioni di montaggio possibili per i gruppi di collegamento sono mostrate a pag. 9-11.
  - La tubazione di mandata e ritorno per le caldaie in ghisa deve essere avvitata a tenuta nel corpo caldaia (-> mit Zollstock zum Kesselanschlag hin messen)
  - In tutti i raccordi a vite devono essere inserite le apposite guarnizioni piatte.
  - I raccordi a croce ed a T devono essere avvitati saldamente.
- Per l'allineamento degli scarichi di mandata e ritorno prestare attenzione alle figure!
- Avvitare saldamente il tubo di mandata ed il tubo di ritorno sottostante.

CNK 17 / 20 / 25: Il tubo a L con il lato più lungo viene montato sulla mandata.

CNK 32 / 40: Il tubo a L con il lato più lungo viene montato sulla mandata.

CNK 50 / 63: Il tubo a U viene montato sulla mandata.

CNG 10 - 35 / FNG 10 - 41: i due tubi a L sono identici.

- Posizionare i tubi orizzontalmente e fissare i raccordi a croce alla caldaia.
- Avvitare saldamente il tubo di ritorno superiore a quello inferiore e girare nella posizione desiderata.
- Posizionare il gruppo di collegamento ed il collettore ed avvitare saldamente.
- Fissare il tubo di mandata e ritorno ai raccordi a croce.
- Fissare il gruppo di collegamento ed il collettore sul lato mandata e ritorno.
- Fissare il raccordo tra il tubo di ritorno superiore e quello inferiore.
- Allineare nuovamente il gruppo di collegamento ed il collettore e stringere tutti i raccordi a vite.

#### Composto da:

- 1 tubo di mandata
- 2 tubi di ritorno
- 2 raccordi a croce o a T (non compresi nel gruppo di espansione CHK)
- Cappucci 1 1/2"
- Guarnizioni piatte 1 1/2"
- Istruzioni di montaggio

# Instrucciones de montaje

## Kit de conexiones para conjunto de distribución

Tabla de kits de conexiones para conjuntos de distribución para el montaje de un conjunto o colector:

	CNK 17 - 40	CNK 50 / 63	CHK 22 - 60	CNG 10 - 35	FNG 10 - 41	CNG 48	FNG 57
Nº kit básico	24 10 092	24 10 095	24 10 093	24 10 094	24 10 094	24 10 097	24 10 097
Nº art. juego ampliación	24 10 092	24 10 095	24 10 098	-	-	-	-

### Montaje:

- Todas las posibilidades de montaje están reflejadas en las páginas 9 - 11 .
- La tubería de impulsión y retorno tienen que enroscarse de igual manera ( fuerte y misma longitud ) en el cuerpo de fundición de la caldera (-> medir desde el tope del cuerpo)
- En todas las uniones se ha de montar la junta suministrada.
- Apretar las piezas en T y/o en cruz con la mano  
Tener en cuenta las posiciones de conexión de imp./ ret.  
-> Ver dibujo!

- Apretar con la mano tubo de impulsión y retorno.

CNK 17 / 20 / 25: El tubo en L se conecta con la parte más larga a la impulsión

CNK 32 / 40: El tubo en L se conecta con la parte más larga al retorno

CNK 50 / 63: El tubo en U se monta en la impulsión

CNG 10 - 35 / FNG 10 - 41: los dos tubos en L son idénticos

- Posicionar a nivel los tubos y apretar las piezas en T y en cruz.
- Apretar a mano la tuberías de retorno superior e inferior y girar en la posición adecuada.
- Posicionar el colector o conjunto de distribución y apretar a mano .
- Apretar el tubo de impulsión y retorno a las piezas en cruz.
- Apretar conjunto de distribución o colector a impulsión y retorno.
- Apretar las conexiones entre retorno superior e inferior.
- Volver a nivelar colector o conjunto de distribución y apretar de nuevo todas las uniones.

### Suministro:

- 1 Tubo de impulsión
- 2 Tubo de retorno
- 2 Pieza en cruz y/o T (no incluidas con juego de ampliación de la CHK)
- Cierre 1 ½"
- Junta plana 1 ½"
- Instrucciones de montaje



# TNU / TNK ; CNU / CNK

ohne Verteilerbalken / without header / sans collecteur / senza collettori circuito riscaldamento / zonder verdeelbalken

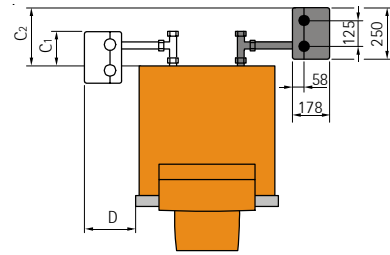
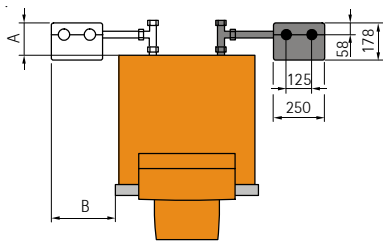

mit 2-fach Verteilerbalken / with double header / avec collecteur 2 circuits / con collettori doppi / met tweevoudige verdeelbalken

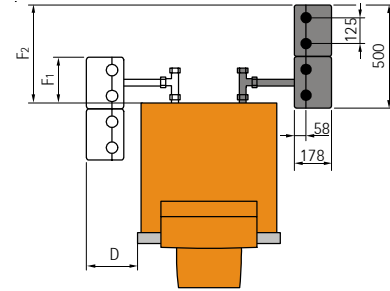
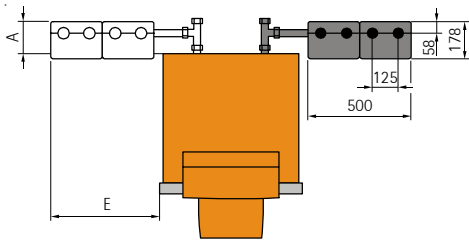

mit 3-fach Verteilerbalken / with triple header / avec collecteur 3 circuits / con collettori tripli / met drievoudige verdeelbalken

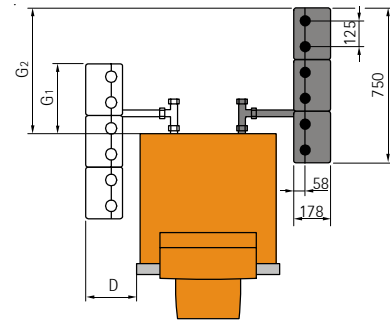

Höhenmaße / with triple header / Hauteurs / Dimensioni verticali / Afmetingen in de hoogte

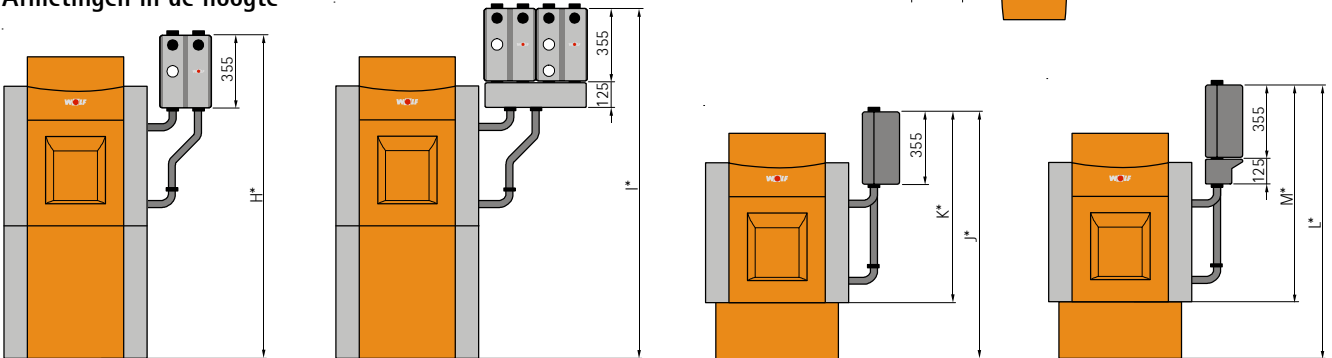

	TopOne TNU/TNK			ComfortLine CNU/CNK						
	17	20	25	17	20	25	32	40	50	63
A mm	184	184	184	169	169	169	169	169	170	170
B mm	318	318	318	338	338	338	338	338	333	333
C <sub>1</sub> /C <sub>2</sub> mm	188/313	188/313	188/313	173/298	173/298	173/298	173/298	173/298	174/299	174/299
D mm	250	250	250	270	270	270	270	270	265	265
E mm	505	505	505	525	525	525	525	525	520	520
F <sub>1</sub> /F <sub>2</sub> mm	251/501	251/501	251/501	236/486	236/486	236/486	236/486	236/486	237/487	237/487
G <sub>1</sub> /G <sub>2</sub> mm	376/626	376/626	376/626	361/611	361/611	361/611	361/611	361/611	362/612	362/612
H mm	1661	1661	1661	1573	1573	1573	1573	1573	1561	1561
I mm	1786	1786	1786	1698	1698	1698	1698	1698	1686	1686
J mm	1290	1290	1290	1227	1227	1227	1227	1227	1215	1215
K mm	1025	1025	1025	937	937	937	937	937	925	925
L mm	1415	1415	1415	1352	1352	1352	1352	1352	1340	1340
M mm	1150	1150	1150	1062	1062	1062	1062	1062	1050	1050

\* Höhe der FüÙe/FuÙschrauben 20mm ±10mm beachten!  
 \* Height of feet/levelling screws 20mm ±10mm to be taken into account!  
 \* Prendre en considération une hauteur de pieds chaudière de 20mm ±10mm!

\* Hoogte van de voetstukken/stelschroeven 20 mm ± 10 mm in acht nemen!  
 \* Fare attenzione all'altezza dei piedini/viti di appoggio 20mm ±10mm!  
 \* Tener en cuenta la altura de los pies de nivelación 20mm ±10mm !

# TOK / THU / THK ; CHU / CHK

ohne Verteilerbalken / without header / sans collecteur / senza collettori circuito riscaldamento / zonder verdeelbalken

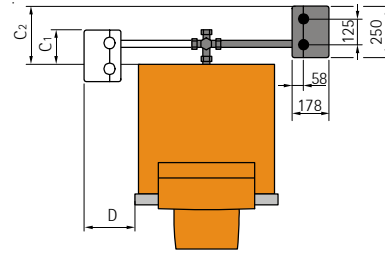
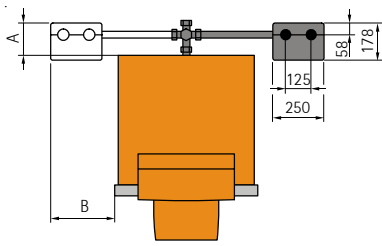

mit 2-fach Verteilerbalken / with double header / avec collecteur 2 circuits / con collettori doppi / met tweevoudige verdeelbalken

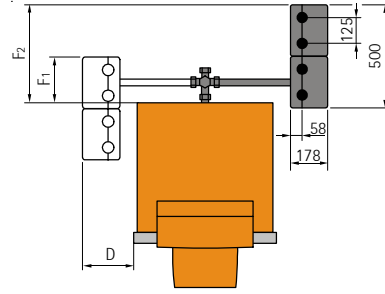
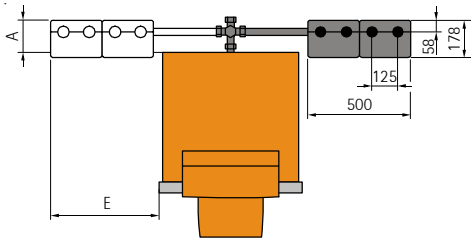

mit 3-fach Verteilerbalken / with triple header / avec collecteur 3 circuits / con collettori tripli / met drievoudige verdeelbalken

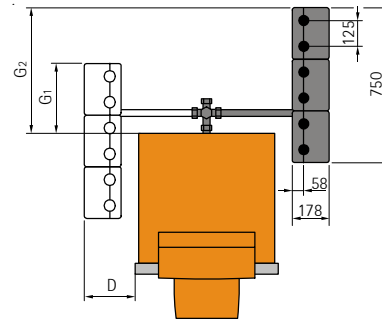

Höhenmaße / with triple header / Hauteurs / Dimensioni verticali / Afmetingen in de hoogte

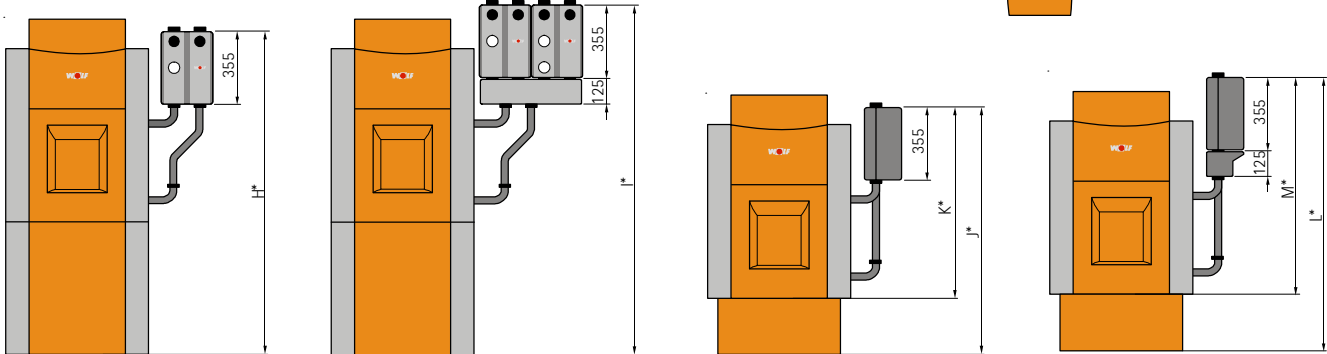

	TOK 22	TopOne THU/THK			ComfortLine CHU/CHK				
		22	29		22	29	37	45	60
A mm	177	297	297	177	177	177	177	177	177
B mm	318	318	318	338	338	338	338	338	338
C <sub>1</sub> /C <sub>2</sub> mm	181/306	301/313	301/313	181/306	181/306	181/306	181/306	181/306	181/306
D mm	250	250	250	270	270	270	270	270	270
E mm	505	505	505	525	525	525	525	525	525
F <sub>1</sub> /F <sub>2</sub> mm	244/494	364/614	364/614	244/494	244/494	244/494	244/494	244/494	244/494
G <sub>1</sub> /G <sub>2</sub> mm	369/619	489/739	489/739	369/619	369/619	369/619	369/619	369/619	369/619
H mm	-	1565	1565	1566	1566	1566	1566	1566	1566
I mm	-	1690	1690	1691	1691	1691	1691	1691	1691
J mm	1344	1194	1194	1220	1220	1220	1220	1220	1220
K mm	929	929	929	930	930	930	930	930	930
L mm	1469	1319	1319	1345	1345	1345	1345	1345	1345
M mm	1054	1054	1054	1055	1055	1055	1055	1055	1055

\* Höhe der Füße/Fußschrauben 20mm ±10mm beachten!

\* Height of feet/levelling screws 20mm ±10mm to be taken into account!

\* Prendre en considération une hauteur de pieds chaudière de 20mm ±10mm!

\* Hoogte van de voetstukken/stelschroeven 20 mm ± 10 mm in acht nemen!

\* Fare attenzione all'altezza dei piedini/viti di appoggio 20mm ±10mm!

\* Tener en cuenta la altura de los pies de nivelación 20mm ±10mm !

# TNG; CNG; FNG

ohne Verteilerbalken / without header / sans collecteur / senza collettori circuito riscaldamento / zonder verdeelbalken

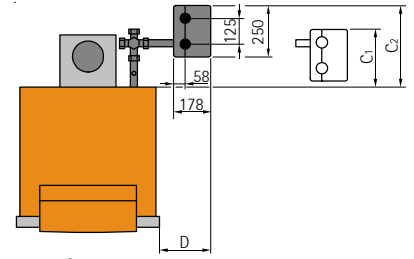
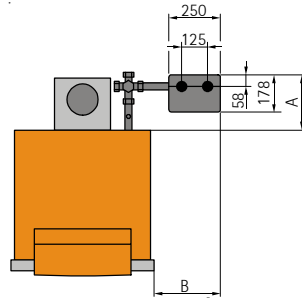

mit 2-fach Verteilerbalken / with double header / avec collecteur 2 circuits / con collettori doppi / met tweevoudige verdeelbalken

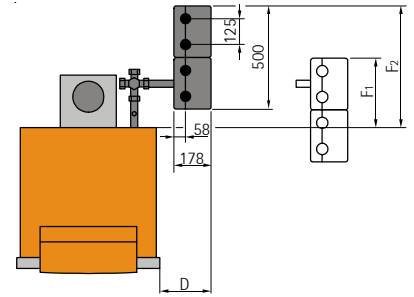
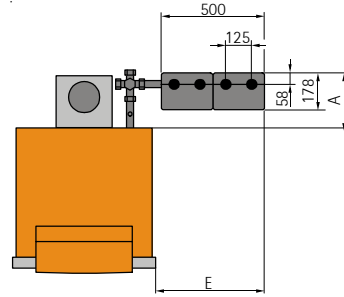

mit 3-fach Verteilerbalken / with triple header / avec collecteur 3 circuits / con collettori tripli / met drievoudige verdeelbalken

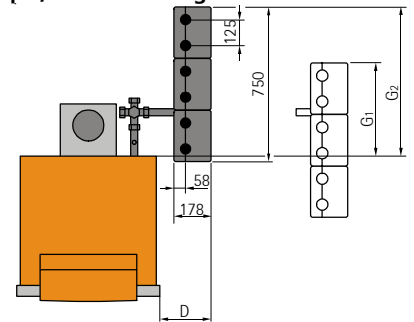

Höhenmaße / with triple header / Hauteurs / Dimensioni verticali / Afmetingen in de hoogte

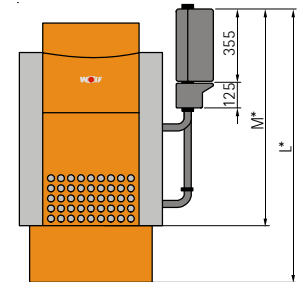
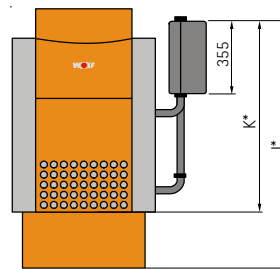
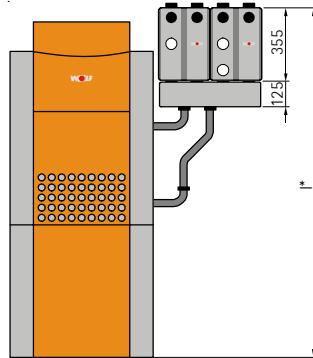
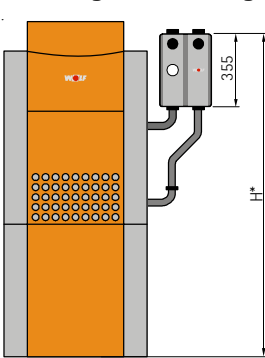

	TopOne			ComfortLine / FunctionLine							
	TNG-17	TNG-23	TNG-29	CNG-10 FNG-10	CNG-17 FNG-17	- FNG-21	CNG-23 FNG-26	CNG-29 FNG-34	CNG-35 FNG-41	CNG-48 FNG-57	
A mm	260	260	260	255	255	255	255	255	255	257	
B mm	360	402	444	399	399	399	399	427	427	421	
C <sub>1</sub> /C <sub>2</sub> mm	264/353	264/353	264/353	259/348	259/348	259/348	259/348	259/348	259/348	261/350	
D mm	292	334	376	331	331	331	331	359	359	353	
E mm	547	589	631	586	586	586	586	614	614	608	
F <sub>1</sub> /F <sub>2</sub> mm	327/577	327/577	327/577	322/572	322/572	322/572	322/572	322/572	322/572	324/574	
G <sub>1</sub> /G <sub>2</sub> mm	452/702	452/702	452/702	477/697	477/697	477/697	477/697	477/697	477/697	449/699	
H mm	1675	1675	1675	-	1585	1585	1585	1585	1585	-	
I mm	1800	1800	1800	-	1710	1710	1710	1710	1710	-	
J mm	1304	1304	1304	1239	1239	1239	1239	1239	1239	1549	
K mm	1039	1039	1039	949	949	949	949	949	949	1259	
L mm	1429	1429	1429	1364	1364	1364	1364	1364	1364	1674	
M mm	1164	1164	1164	1074	1074	1074	1074	1074	1074	1384	

\* Höhe der FüÙe/Fußschrauben 20mm ±10mm beachten!

\* Height of feet/levelling screws 20mm ±10mm to be taken into account!

\* Prendre en considération une hauteur de pieds chaudière de 20mm ±10mm!

\* Hoogte van de voetstukken/stelschroeven 20 mm ± 10 mm in acht nemen!

\* Fare attenzione all'altezza dei piedini/viti di appoggio 20mm ±10mm!

\* Tener en cuenta la altura de los pies de nivelación 20mm ±10mm !

