

Montage- und Bedienungsanleitung

Regelung R11

Regelung R11-SB

ComfortLine

FunctionLine



Inhaltsverzeichnis

Inhaltsverzeichnis	Seite
Normen / Vorschriften	3
Montage	4
Elektroanschluß / Kesseltemperaturregler	5
Gesamtansicht	6
Bedienungsebene	7
Störung-Ursache-Behebung / STB / Technische Daten	8

Normen / Vorschriften

Installation / Inbetriebnahme

- Die Installation und Inbetriebnahme der Heizungsregelung und der angeschlossenen Zubehörteile darf lt. DIN EN 50110-1 nur von Elektrofachkräften durchgeführt werden.
- Die örtlichen EVU-Bestimmungen sowie VDE-Vorschriften sind einzuhalten.
- DIN VDE 0100 Bestimmungen für das Errichten von Starkstromanlagen bis 1000V
- DIN VDE 0105-100 Betrieb von elektrischen Anlagen
- DIN EN 50165 Elektrische Ausrüstung von nichtelektrischen Geräten für den Hausgebrauch und ähnliche Zwecke
- EN 60335-1 Sicherheitstechnische Ausrüstung elektrischer Geräte für den Hausgebrauch und ähnliche Zwecke

Ferner gelten für Österreich die ÖVE-Vorschriften sowie die örtliche Bauordnung.

Warnhinweise

- Das Entfernen, Überbrücken oder Außerkraftsetzen von Sicherheits- und Überwachungseinrichtungen ist verboten!
- Die Anlage darf nur in technisch einwandfreiem Zustand betrieben werden. Störungen und Schäden, die die Sicherheit beeinträchtigen, müssen umgehend beseitigt werden.
- Bei Einstellung der Brauchwassertemperatur über 60°C ist laut Heizungsanlagenverordnung für eine entsprechende Kaltwasserbeimischung zu sorgen (Verbrühungsgefahr).

Wartung / Reparatur

- Die einwandfreie Funktion der elektrischen Ausrüstung ist in regelmäßigen Abständen zu kontrollieren.
- Störungen und Schäden dürfen nur von Fachkräften beseitigt werden.
- Schadhafte Bauteile dürfen nur durch original Wolf-Ersatzteile ersetzt werden.
- Vorgeschriebene elektrische Absicherungswerte sind einzuhalten (siehe Technische Daten).

Hinweis:

Werden an Wolf-Regelungen technische Änderungen vorgenommen, übernehmen wir für Schäden, die hierdurch entstehen, keine Gewähr.

Montage

Montage

Bei der Montage der Regelung ist zu beachten, daß die Fühlerkapillaren nicht geknickt oder verdreht werden!

Elektrische Verdrahtung gemäß beiliegendem Schaltplan.

Regelung R11

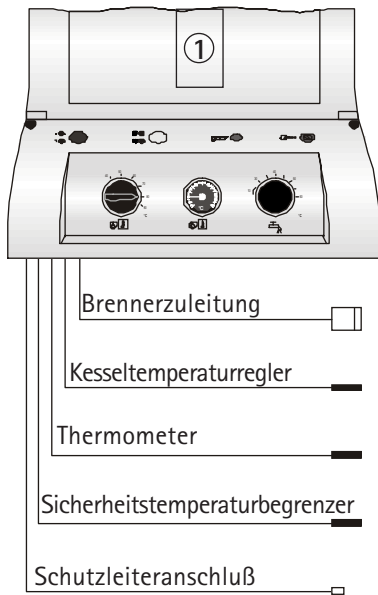

Regelungsgehäuse

Regelungsgehäuse auf Regelungskonsole aufsetzen und nach vorne ziehen bis die Arretiernasen des Regelungsgehäuses in der Regelungskonsole einrasten. Mit den mitgelieferten Blechschrauben (2 Stück) Regelungsgehäuse hinten links und rechts arretieren.

Fühler nach hinten führen, in beliebiger Anordnung in die Tauchhülse stecken und mit Sicherungsbügel arretieren. Brennerstecker nach vorne führen.

Brennerzuleitung

durch die Aussparung in der Kesselfront führen

Kesseltemperaturregler

Kapillare in beliebige Öffnung der Tauchhülse des Kessels stecken

Thermometer für Kesseltemperaturanzeige

in die Tauchhülse des Kessels stecken

Sicherheitstemperaturbegrenzer

Kapillare in beliebige Öffnung der Tauchhülse des Kessels stecken

Schutzleiteranschluß

an die Regelungskonsole stecken

- ① Typenaufkleber (vom Heizungsfachmann auszufüllen) in Regelungsdeckel innen aufkleben

Regelung R11-SB

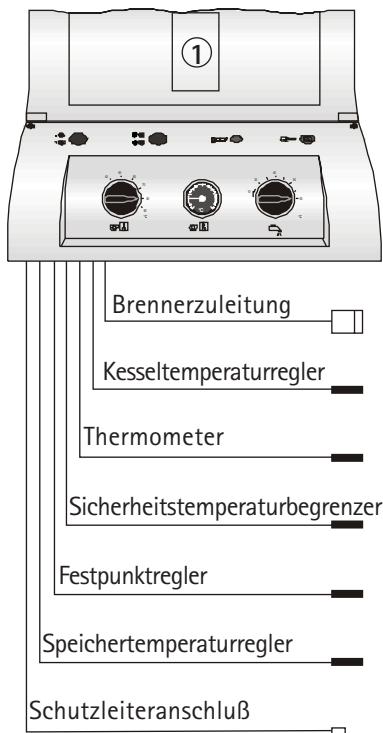

Regelungsgehäuse

Regelungsgehäuse auf Regelungskonsole aufsetzen und nach vorne ziehen bis die Arretiernasen des Regelungsgehäuses in der Regelungskonsole einrasten. Mit den mitgelieferten Blechschrauben (2 Stück) Regelungsgehäuse hinten links und rechts arretieren.

Fühler nach hinten führen, in beliebiger Anordnung in die Tauchhülse stecken und mit Sicherungsbügel arretieren. Brennerstecker nach vorne führen.

Brennerzuleitung

durch die Aussparung in der Kesselfront führen

Kesseltemperaturregler

Kapillare in beliebige Öffnung der Tauchhülse des Kessels stecken

Thermometer für Kesseltemperaturanzeige

in die Tauchhülse des Kessels stecken

Sicherheitstemperaturbegrenzer

Kapillare in beliebige Öffnung der Tauchhülse des Kessels stecken

Festpunktreger

Kapillare in beliebige Öffnung der Tauchhülse des Kessels stecken

Speichertemperaturregler

Kapillare in die Tauchhülse des Speichers stecken

Schutzleiteranschluß

an die Regelungskonsole stecken

- ① Typenaufkleber (vom Heizungsfachmann auszufüllen) in Regelungsdeckel innen aufkleben

Elektroanschluß / Kesseltemperaturregler

Elektroanschluß

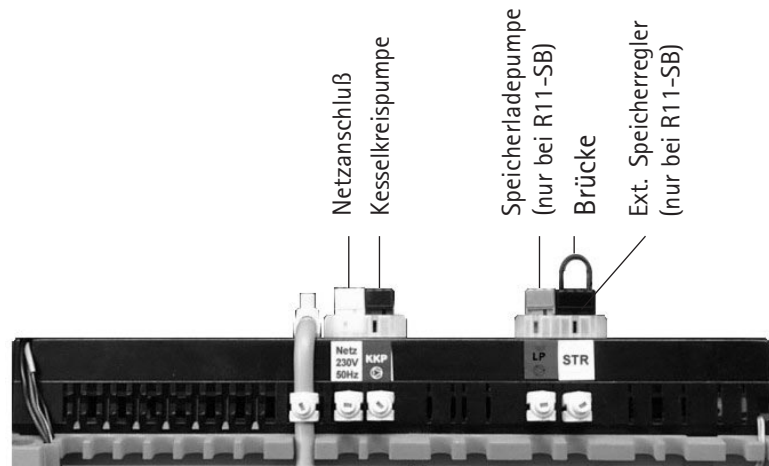

Hinteren Regelungsdeckel nach Lösen der beiden Schrauben öffnen. Netzanschluß mit dem mitgelieferten Stecker verbinden. Stecker in den beschrifteten Platz der Steckerleiste stecken und Kabel mit Zugentlastung sichern. Die Wolf-Kesselkreis- und die Wolf-Speicherladepumpe sind werkseitig mit Stecker ausgeführt. Stecker in die beschrifteten Plätze der Steckerleiste stecken und Kabel mit Zugentlastung sichern.

Externer Speicherregler (z.B. SP1)

Wird ein externer Speichertemperaturregler (z.B. SP1) benötigt weil die serienmäßige Fühlerkapillare vom Speichertemperaturregler zu kurz ist, muß die Brücke am Stecker "STR" entfernt werden. Am Stecker "STR" den externen Speichertemperaturregler gemäß beiliegendem Schaltplan anklemmen und Stecker in den beschrifteten Platz der Steckerleiste stecken. Kabel mit Zugentlastung sichern. Der werkseitig eingebaute Speichertemperaturregler ist jetzt funktionslos, die Ansteuerung erfolgt vom externen Regler.

Umstellung des Kesseltemperaturreglers

Falls erforderlich, kann der Kesseltemperaturregler von 80°C auf 90°C umgestellt werden. Hierzu Kesseltemperaturregler nach rechts bis zu Anschlag 80°C drehen; Drehknopf ca. 3 mm herausziehen und weiter nach rechts bis zum Anschlag 90°C drehen.

Achtung: Wird der Sicherheitstemperaturbegrenzer auf 100°C umgestellt, darf der Kesseltemperaturregler nicht auf 90°C eingestellt werden.

Umstellung des Sicherheitstemperaturbegrenzers (STB)

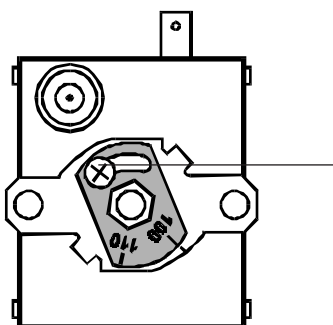

Der Sicherheitstemperaturbegrenzer (STB) ist werkseitig auf 110°C eingestellt.

Der STB ist bei Bedarf umzustellen.

Die Umstellung ist nicht rückstellbar!

Regelung spannungsfrei machen.

Abdeckung des Sicherheitstemperaturbegrenzers abschrauben

Halteschraube des Sicherheitstemperaturbegrenzers lösen

Halteschrauben des vorderen Regelungsdeckel lösen und nach vorne klappen Sicherheitstemperaturbegrenzer herausnehmen.

Klemmschraube lockern. Stellscheibe auf 100°C gemäß Skala einstellen und Klemmschraube anziehen.

Zusammenbau in umgekehrter Reihenfolge.

Achtung: Wird der Sicherheitstemperaturbegrenzer auf 100°C umgestellt, darf der Kesseltemperaturregler nicht auf 90°C eingestellt werden.

Gesamtansicht

Regelung R11

Betriebsschalter
EIN/AUS

Sicherheitstemperaturbegrenzer

Brennerstöranzeige

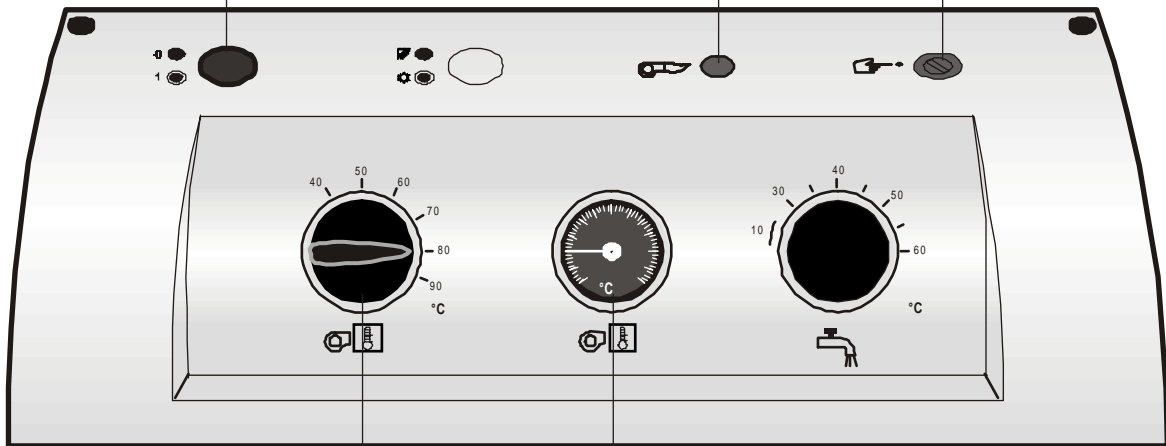

Kesseltemperaturregler
umstellbar auf 90°C

Kesseltemperaturanzeige

Regelung R11-SB

Betriebsschalter
EIN/AUS

Sicherheitstemperaturbegrenzer

Brennerstöranzeige

Sommer-Winter-Schalter

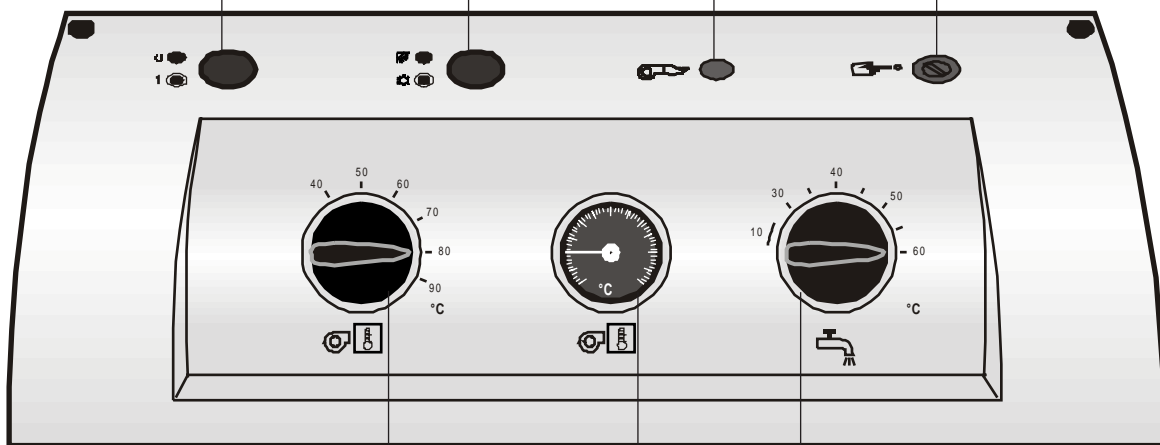

Kesseltemperaturregler
umstellbar auf 90°C

Kesseltemperaturanzeige

Speichertemperaturregler

Bedienungsebene



Betriebsschalter ein/aus mit international leicht verständlichen Symbolen, bei Stellung 0 wird die gesamte Regelung stromlos.

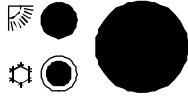

Sommer-Winter-Schalter (nur bei R11-SB)



Brennerstöranzeige



Sicherheitstemperaturbegrenzer STB werkseitig auf 110°C eingestellt; wenn erforderlich auf 100°C umstellbar.

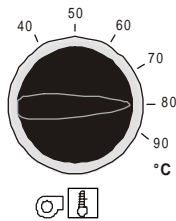

Kesseltemperaturregler werkseitig auf 80°C eingestellt; wenn erforderlich auf 90°C umstellbar.
Einstellbereich: 38-80 (90)°C

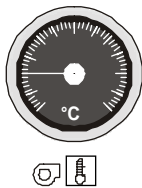

Kesseltemperaturanzeige

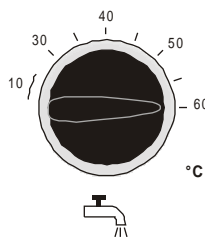

Speichertemperaturregler (nur bei R11-SB)
Einstellbereich: 10-60°C

Hinweis: Wird ein externer Speichertemperaturregler angeschlossen, so ist der interne Speichertemperaturregler funktionslos.

Störung-Ursache-Behebung

Störung	Ursache	Behebung
Brenner läuft nicht	Keine Spannung vorhanden	Sicherung, elektrische Anschlüsse, Stellung Betriebsschalter Regelung und Heizungsnotschalter überprüfen
	Sicherheitstemperaturbegrenzer hat abgeschaltet	Entriegelung an der Regelung drücken, im Wiederholungsfall Service anfordern
	keine Wärmeanforderung	Kesseltemperaturregler höher einstellen
Kesseltemperatur zu gering	Kesseltemperaturregler zu niedrig eingestellt	Kesseltemperaturregler höher einstellen
Warmwassertemperatur zu kalt	Speichertemperaturregler zu niedrig eingestellt	Speichertemperaturregler höher einstellen
	Speicherladepumpe defekt	Speicherladepumpe tauschen
Kesselkreispumpe läuft nicht	Sommer-/Winterschalter in Stellung Sommer	Sommer-/Winterschalter in Stellung Winter stellen
	Kesselkreispumpe blockiert	Kesselkreispumpe deblockieren
	Kesselkreispumpe defekt	Kesselkreispumpe tauschen
Speicherladepumpe läuft nicht	Keine Wärmeanforderung	Warmwasserhahn öffnen Speichertemperaturregler höher einst.
	Speicherladepumpe blockiert	Speicherladepumpe deblockieren
	Speicherladepumpe defekt	Speicherladepumpe tauschen

Funktionsprüfung Sicherheitstemperaturbegrenzer (STB)

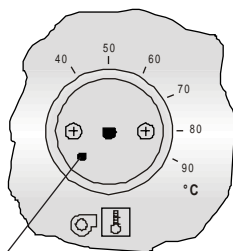

Öffnung
STB-Prüftaste

Betriebsschalter einschalten.

Sommer-Winter-Schalter (nur bei R11-SB) in Stellung Winter bringen.

Drehknopf vom Kesseltemperaturregler abziehen.

Mit einem geeigneten Gegenstand z.B. Phasenprüfer die STB-Prüftaste drücken und solange gedrückt halten, bis der STB auslöst.

Drehknopf vom Kesseltemperaturregler wieder aufstecken.

Nach Auskühlung des Kessels, STB entriegeln.

Sommer-Winter-Schalter (nur bei R11-SB) wieder in Ausgangsstellung bringen.

Funktionsprüfung beendet.

Technische Daten

Anschlußspannung: 230 V \pm 10%

Netzfrequenz: 50-60 Hz

Schaltleistung
Pumpen: je 230 V/4(2)A gem. EN 60730, Teil1

Umgebungstemperatur: 0....50°C

Lagertemperatur: -25 bis 60°C

Instructions de montage / Mode d'emploi

Régulateur R11

Régulateur R11-SB

ComfortLine

FunctionLine



Table des matières

Table des matières	Page
Normes / Prescriptions	11
Montage	12
Raccordement électrique / Régulateur de la temp. de chaudière	13
Vue d'ensemble	14
Niveau utilisation	15
Pannes - Causes - Remèdes / STB / Données techniques	16

Normes / Prescriptions

- Installation / Mise en service**
- L'installation et la mise en service du régulateur de chauffage et des accessoires qui y sont raccordés ne peuvent être effectuées, selon DIN EN 50110-1, que par des électriciens qualifiés.
 - Les réglementations des compagnies locales d'électricité et les prescriptions VDE doivent être suivies.
 - DIN VDE 0100 Spécifications pour la mise en œuvre d'installations à courant fort jusqu'à 1000 V
 - DIN VDE 0105-100 Utilisation d'installations électriques
 - DIN EN 50165 Equipement électrique d'appareils non électriques pour usage domestique ou similaire
 - EN 60335-1 Equipement de sécurité d'appareils électriques pour usage domestique ou similaire

De plus, pour l'Autriche, sont d'application les spécifications de l'ÖVE ainsi que les décrets locaux sur la construction.

Avertissement

- La suppression, le pontage ou l'abrogation sur les dispositifs de sécurité et de contrôle est interdit !
- L'installation ne peut être utilisée que dans un état technique irréprochable. Il faut remédier de manière immédiate aux pannes et aux dégâts qui entraînent une diminution de la sécurité.
- Si la température d'eau sanitaire est réglée au-delà de 60°C, il faut placer, conformément au décret sur les installations de chauffage, des dispositifs mitigeurs adéquats (risque de brûlure).

Entretien / Réparation

- Il faut contrôler à intervalle régulier l'absence de problèmes sur le circuit électrique.
- Les pannes et les dégâts ne peuvent être réparés que par du personnel qualifié.
- Les composants endommagés ne peuvent être remplacés que par des pièces détachées WOLF d'origine.
- Les valeurs des fusibles prescrites doivent être respectées (voir Données techniques).

Conseil :

Nous n'assumons aucune responsabilité pour les dégâts découlant de modifications techniques apportées aux régulateurs Wolf.

Montage

Montage

Régulateur R11

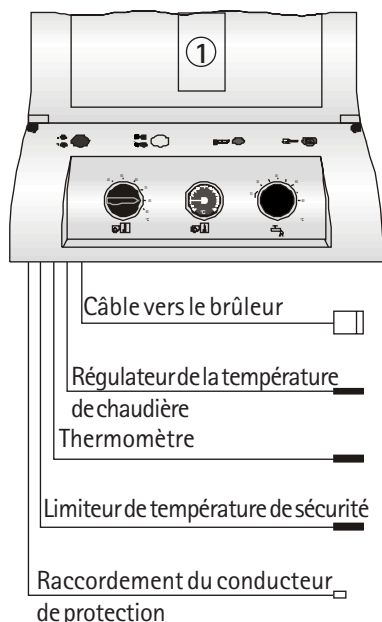

Lors du montage du régulateur, il faut veiller à ce que les capillaires des capteurs ne soient pas pliés ou torsadés !

Câblage électrique selon le schéma joint.

Boîtier du régulateur :

Placer le boîtier du régulateur sur sa console et tirer vers l'avant jusqu'à ce que les butées du boîtier s'encliquettent dans la console du régulateur. Fixer le boîtier du régulateur à l'arrière gauche et droit au moyen des vis à tôle livrées (2 pièces). Amener le capteur vers l'arrière, l'introduire dans n'importe quelle position dans le doigt de gant et le fixer avec le collier de serrage. Amener le connecteur du brûleur vers l'avant.

Câble vers le brûleur

Le faire passer à travers l'évidement de l'avant de la chaudière.

Régulateur de la température de chaudière

Introduire le capillaire dans n'importe quelle ouverture du doigt de gant de la chaudière.

Thermomètre pour l'affichage de la température de chaudière

Introduire dans le doigt de gant de la chaudière.

Limiteur de température de sécurité <P>

Introduire le capillaire dans n'importe quelle ouverture du doigt de gant de la chaudière.

Raccordement du conducteur de protection

Placer sur la console du régulateur.

- ① Apposer l'autocollant signalétique (à remplir par le chauffagiste) sur l'intérieur du couvercle du régulateur.

Régulateur R11-SB

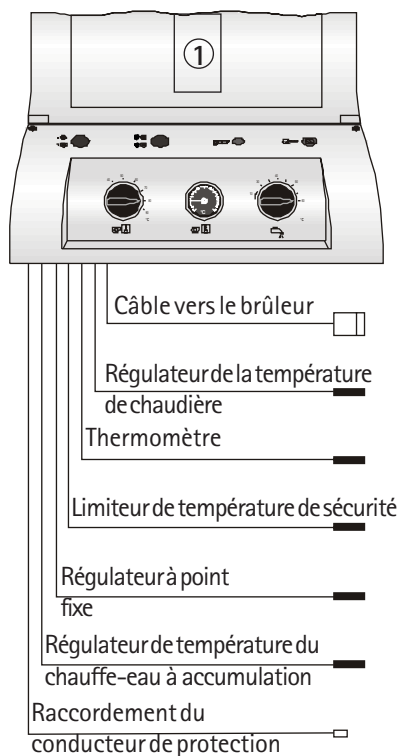

Boîtier du régulateur :

Placer le boîtier du régulateur sur sa console et tirer vers l'avant jusqu'à ce que les butées du boîtier s'encliquettent dans la console du régulateur. Fixer le boîtier du régulateur à l'arrière gauche et droit au moyen des vis à tôle livrées (2 pièces). Amener le capteur vers l'arrière, l'introduire dans n'importe quelle position dans le doigt de gant et le fixer avec le collier de serrage. Amener le connecteur du brûleur vers l'avant.

Câble vers le brûleur

Le faire passer à travers l'évidement de l'avant de la chaudière.

Régulateur de la température de chaudière

Introduire le capillaire dans n'importe quelle ouverture du doigt de gant de la chaudière.

Thermomètre pour l'affichage de la température de chaudière

Introduire dans le doigt de gant de la chaudière.

Limiteur de température de sécurité <P>

Introduire le capillaire dans n'importe quelle ouverture du doigt de gant de la chaudière.

Régulateur à point fixe

Introduire le capillaire dans n'importe quelle ouverture du doigt de gant de la chaudière.

Régulateur de température du chauffe-eau à accumulation

Introduire le capillaire dans le doigt de gant du chauffe-eau à accumulation.

Raccordement du conducteur de protection

Placer sur la console du régulateur.

- ① Apposer l'autocollant signalétique (à remplir par le chauffagiste) sur l'intérieur du couvercle du régulateur.

Raccordement électrique / Régulateur de la température de chaudière

Raccordement électrique

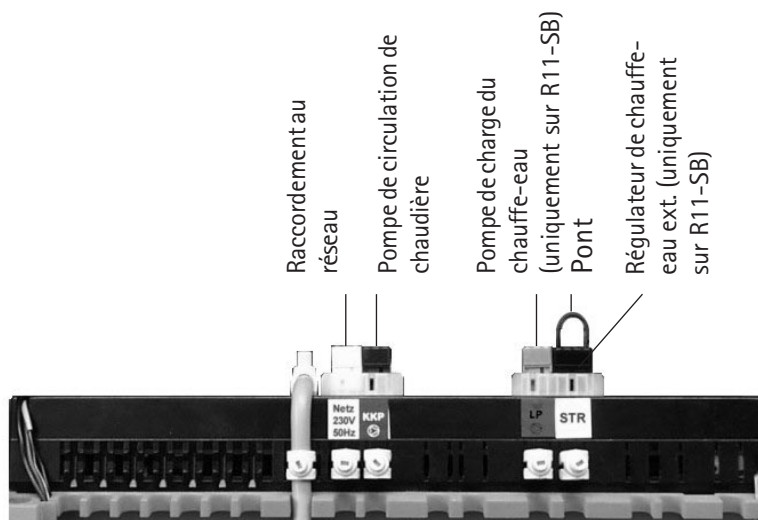

Ouvrir le capot arrière du régulateur après avoir dévissé les deux vis. Raccorder à une prise du réseau via le connecteur livré. Enficher le connecteur à l'endroit indiqué du bornier et fixer le câble avec le système antitraction. Les pompes Wolf de circulation de chaudière et de charge de chauffe-eau à accumulation sont équipées, en usine, d'un connecteur. Enficher le connecteur aux endroits indiqués du bornier et fixer le câble avec le système antitraction.

Régulateur externe de chauffe-eau (par ex. SP1)

Si un régulateur externe de température de chauffe-eau à accumulation (par ex. SP1) doit être utilisé en raison de capillaires de capteur trop courts, le pontage du connecteur „STR" doit être enlevé. Raccorder au connecteur „STR" le régulateur de température de chauffe-eau à accumulation selon le schéma joint et enficher le connecteur à l'endroit indiqué du bornier. Fixer le câble avec le système antitraction. Le régulateur de température de chauffe-eau à accumulation monté en usine ne joue maintenant plus aucun rôle, la commande s'opère à partir du régulateur extérieur.

Modification du régulateur de la température de chaudière

En cas de nécessité, le régulateur de température de la chaudière peut être commuté de 80°C à 90°C.

Pour cela, tourner le régulateur de température de la chaudière vers la droite, jusqu'à la butée 80°C; tirer vers soi d'environ 3 mm le bouton de réglage et tourner encore plus à droite jusqu'à la butée 90°C.

Attention: si le limiteur de la température de sécurité est réglé sur 100°C, alors le régulateur de température de la chaudière ne peut pas être placé sur 90°C.

Modification du limiteur de la température de sécurité (STB)

Le limiteur de la température de sécurité (STB) est réglé en usine sur 110°C.

Le limiteur de la température de sécurité peut être modifié si nécessaire. La modification est irréversible!

Mettre le régulateur hors tension. Dévisser le couvercle du limiteur de la température de sécurité.

Dévisser la vis d'arrêt du limiteur de la température de sécurité.

Défaire la vis d'arrêt du couvercle avant du régulateur et rabattre vers l'avant.

Enlever le limiteur de la température de sécurité.

Desserrer la vis de blocage. Amener la plaquette de réglage sur la graduation 100°C et serrer la vis de blocage.

Remontage dans l'ordre inverse.

Attention: si le limiteur de la température de sécurité est réglé sur 100°C, alors le régulateur de température de la chaudière ne peut pas être placé sur 90°C.

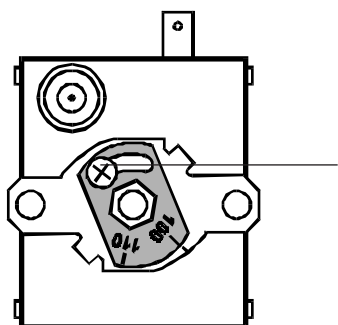

Vue d'ensemble

Régulateur R11

Interrupteur de marche
MARCHE / ARRET :

Limiteur de température de sécurité

Témoin de panne du brûleur

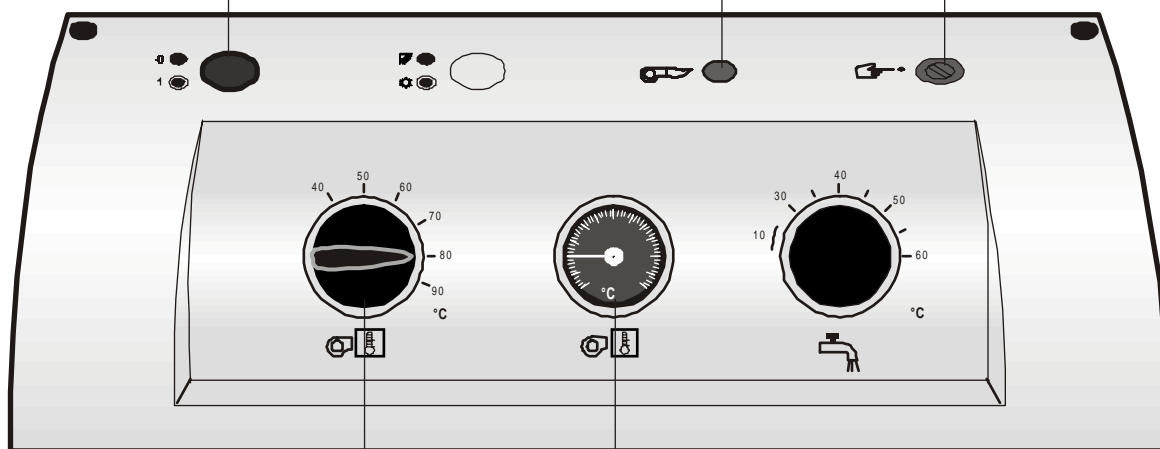

Régulateur de la température de
chaudière réglable à 90°C

Indicateur de température
de chaudière

Régulateur R11-SB

Interrupteur de marche
MARCHE / ARRET :

Limiteur de température de sécurité

Témoin de panne du brûleur

Sélecteur été-hiver

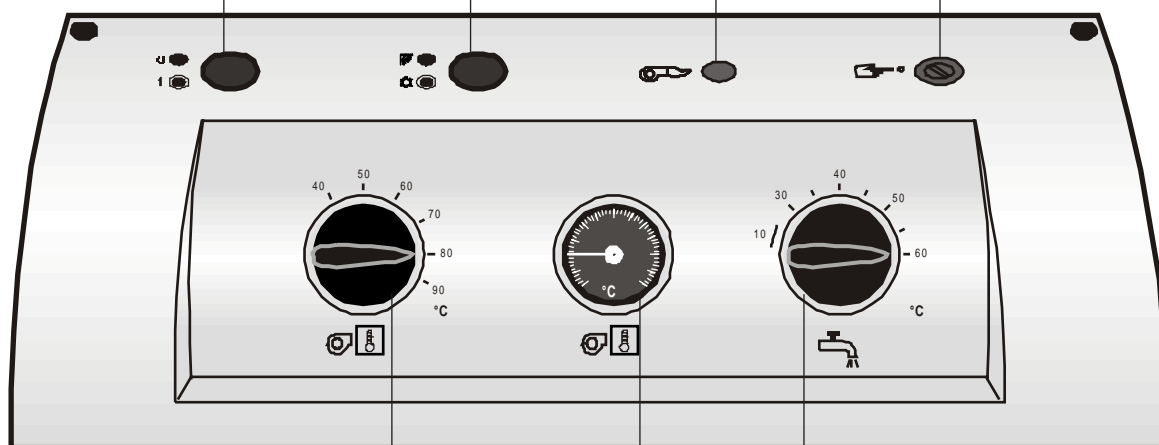

Régulateur de la température de
chaudière réglable à 90°C

Indicateur de température de
chaudière

Régulateur de temp. du
chauffe-eau à accumulation

Niveau utilisation



Avec l'interrupteur de fonctionnement Marche/ Arrêt (symboles internationaux clairs) en position 0, l'ensemble du régulateur est hors tension.



Interrupteur été-hiver (uniquement sur R11-SB)



Témoin de panne du brûleur



Limiteur de la température de sécurité (STB), réglé en usine à 110°C, peut être ramené à 100°C si nécessaire.

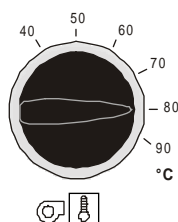

Régulateur de température de chaudière, réglé en usine à 80°C, peut être ramené à 90°C si nécessaire.
Plage de réglage : 38 - 80 (90)°C

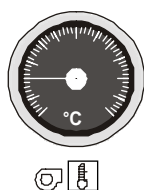

Indicateur de température de chaudière

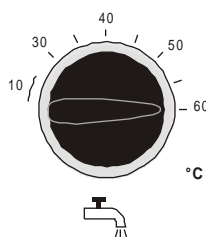

Régulateur de température du chauffe-eau à accumulation (uniquement sur R11-SB) Plage de réglage : 10 - 60°C

Conseil : si un régulateur externe de température de chauffe-eau à accumulation est branché, le régulateur de température de chauffe-eau à accumulation ne joue plus aucun rôle.

Pannes – Causes – Remèdes

Pannes	Causes	Remèdes
Le brûleur ne fonctionne pas	Pas de tension disponible	Vérifier fusibles, raccordement électr., pos. de l'interrupteur de fonctionnement du régulateur et arrêt d'urgence du chauffage.
	Le limiteur de la température de sécurité s'est déclenché	Appuyer sur le déverrouillage du rég. Si cela se répète, contacter le service d'entretien.
	Pas de demande de chaleur	Régler le rég. de temp. de chaud. plus haut.
Température de chaudière trop basse	Régulateur de température de chaudière réglé trop bas	Régler le régulateur de température de chaudière plus haut.
Température d'eau chaude trop basse	Régulateur de température de chauffe-eau réglé trop bas	Régler plus haut le régulateur de température de chauffe-eau.
	Pompe de charge du chauffe-eau défect.	Pompe de charge du chauffe-eau à rempl.
La pompe de circulation de chaudière ne fonctionne pas.	Interrupteur été-hiver en position été	Placer l'interrupteur été-hiver en position hiver.
	Pompe de circulation de chaudière bloquée	Débloquer la pompe de circulation de chaud.
	Pompe de circulation de chaudière défect.	Remplacer la pompe de circulation de chaud.
Pompe de charge du chauffe-eau ne fonctionne pas	Pas de demande de chaleur	Ouvrir le robinet d'eau chaude. Régler plus haut le rég. de temp. chauffe-eau.
	Pompe de charge du chauffe-eau bloquée	Débloquer la pompe de charge chauffe-eau.
	Pompe de charge du chauffe-eau défect.	Pompe de charge chauffe-eau à remplacer.

Contrôle de fonctionnement du limiteur de la temp. de sécurité (STB)

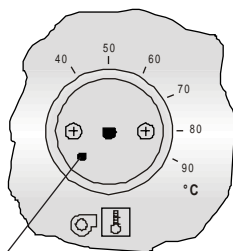

Ouverture du bouton d'essai du limiteur de la température de sécurité

Mettre l'interrupteur de fonctionnement sur Marche.

Placer l'interrupteur été-hiver (uniquement sur R11-SB) en position hiver.

Retirer le bouton rotatif du régulateur de température de chaudière.

Avec un objet adéquat (par exemple, un contrôleur de phase), appuyer sur le bouton d'essai du limiteur de température de sécurité et maintenir enfoncé jusqu'à ce que le limiteur déclenche. Replacer le bouton rotatif sur le régulateur de température de chaudière.

Après refroidissement de la chaudière, déverrouiller le limiteur de température de sécurité.

Replacer l'interrupteur été-hiver (uniquement sur R11-SB) en position de départ.

L'essai fonctionnel est terminé.

Données techniques

Tension de raccordement : 230 V \pm 10%

Fréquence de réseau : 50-60 Hz

Puiss. de coupure Pompes : chacune 230 V/ 4(2)A selon EN 60730, part.1

Température ambiante : 0....50°C

Température de stockage : de -25 à 60°C

Instrucciones de montaje y servicio

Regulador R11

Regulador R11-SB

ComfortLine



Índice

Índice	Página
Normas y reglamentos	19
Montaje	20
Conexión eléctrica/Regulador de temperatura de la caldera	21
Vista de conjunto	22
Panel de mandos	23
Avería-Causa-Remedio/STB/Características técnicas	24

Normas y reglamentos

Instalación y puesta en marcha

- La instalación y puesta en marcha del regulador de calefacción y de los accesorios debe encomendarse exclusivamente a electricistas.
- Deben cumplirse las normas de las compañías eléctricas locales y las normas VDE.
- Normas DIN VDE 0100 para el montaje de instalaciones de alta intensidad hasta 1.000 V.
- Norma DIN VDE 0105-100 Funcionamiento de instalaciones eléctricas.
- Norma DIN EN 50165 Dispositivos eléctricos de aparatos no eléctricos de uso doméstico y similares.
- Norma EN 60335-1 Dispositivos de seguridad de aparatos eléctricos de uso doméstico y similares.

Advertencias

- Está prohibido desmontar, puentear o desactivar los dispositivos de seguridad y supervisión.
- La caldera no debe funcionar si no está en perfecto estado técnico. Toda avería o desperfecto que menoscabe la seguridad debe ser subsanado inmediatamente.
- Si la temperatura del agua sanitaria se ajusta en más de 60°C, debe mezclarse con suficiente cantidad de agua fría (peligro de escaldadura) según lo especificado en el reglamento de instalaciones de calefacción.

Mantenimiento y reparación

- Periódicamente se verificará que la instalación eléctrica funciona correctamente.
- Las averías y desperfectos deben ser subsanados exclusivamente por técnicos especialistas.
- Los componentes defectuosos se sustituirán exclusivamente por recambios originales Wolf.
- Es preciso respetar los valores de protección eléctrica especificados (ver «Datos Técnicos»).

Atención:

Nuestra garantía no cubre los desperfectos derivados de eventuales modificaciones técnicas realizadas en los reguladores Wolf.

Montaje

Montaje

Al montar la regulación ha de procurarse no doblar ni torcer los capilares de las sondas.

Conexión eléctrica de acuerdo con el esquema incluido.

Regulación R11

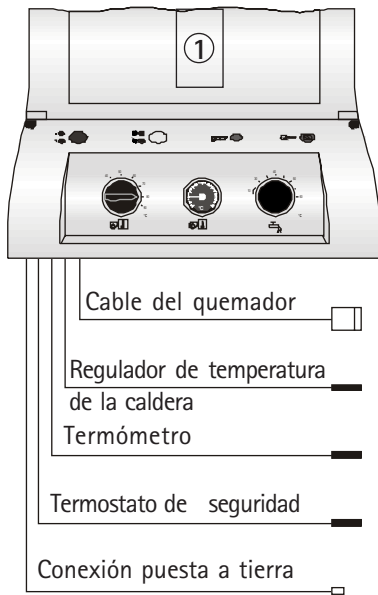

Regulación

Colocar la regulación encima de la consola y tirar hacia delante hasta que los talones de enclavamiento de la caja encajen en la consola. Fijar el lado izquierdo y derecho de la caja utilizando los 2 tornillos de chapa.

Llevar la sonda a la parte trasera, introducirla en cualquier posición en la vaina de inmersión y fijarla con la varilla. Sacar la clavija del quemador por delante.

Cable de alimentación del quemador

Introducirlo a través del agujero en el frontal de la caldera.

Regulador de temperatura de caldera

Introducir los capilares en un agujero cualquiera de la vaina de inmersión de la caldera.

Termómetro para la indicación de temperatura de la caldera

Introducirlo en vaina de inmersión de la caldera.

Termostato de seguridad

Introducir los capilares en un agujero cualquiera de la vaina de inmersión.

Conexión de puesta a tierra

Enchufarla en la base de la regulación.

- 1 Colocar la etiqueta adhesiva de características (a rellenar por el instalador) en el interior de la tapa del regulador.

Regulación R11-SB

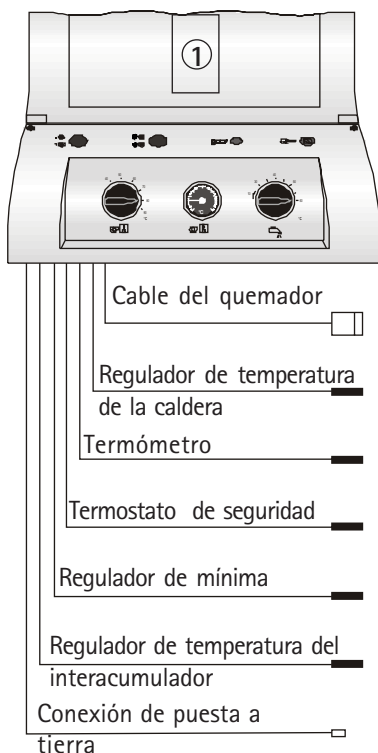

Regulación

Colocar la regulación encima de la consola y tirar hacia delante hasta que los talones de enclavamiento de la caja encajen

en la consola. Fijar el lado izquierdo y derecho de la caja utilizando los 2 tornillos de chapa.

Llevar la sonda a la parte trasera, introducirla en cualquier posición en vaina de inmersión y fijarla con la varilla. Sacar la clavija del quemador por delante.

Cable de alimentación del quemador

Introducirlo a través del agujero en el frontal de la caldera.

Regulador de temperatura de caldera

Introducir los capilares en un agujero cualquiera de la vaina de inmersión de la caldera.

Termómetro para la indicación de temperatura de la caldera

Introducirlo en vaina de inmersión de la caldera.

Termostato de seguridad

Introducir los capilares en un agujero cualquiera de la vaina de inmersión.

Regulador de temperatura mínima de caldera

Introducir los capilares en un agujero cualquiera de la vaina de inmersión.

Regulador de temperatura del interacumulador

Introducir los capilares en vaina de inmersión del interacumulador.

Conexión de puesta a tierra

Enchufarla en la base de la regulación.

- 1 Colocar la etiqueta adhesiva de características (a rellenar por el instalador) en el interior de la tapa de la regulación

Conexión eléctrica/Regulador de temperatura de la caldera

Conexión eléctrica

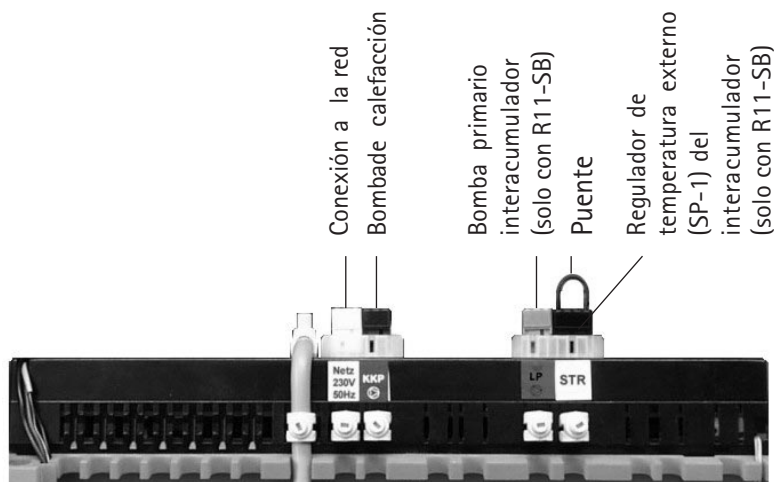

Abrir la tapa trasera de la regulación después de aflojar los dos tornillos. Unir la conexión a la red con la clavija suministrada y enchufar la clavija en el conector rotulado de la regleta de enchufes y asegurar el cable mediante un dispositivo antitracción. Las bomba Wolf del circuito de la caldera y de primario del intercumulador llevan de fábrica la correspondiente clavija. Enchufar las clavijas en los conectores rotulados de la regleta y fijar los cables mediante dispositivos antitracción.

Regulador externo del intercumulador (por ej. SP1)

Si se necesita un regulador de temperatura para el intercumulador externo (por ejemplo SP1) porque el capilar de la sonda del regulador de temperatura del intercumulador es demasiado corto, hay que retirar el puente de la clavija "STR", embornar en la misma el regulador externo según se describe en el esquema de conexionado incluido y enchufar la clavija en el conector rotulado correspondiente de la regleta. Fijar el cable mediante un dispositivo antitracción. El regulador instalado en fábrica no tiene ahora ninguna función; el control corresponde al regulador externo.

Modificación del regulador de temperatura de la caldera

Si es necesario, el regulador de temperatura de la caldera puede modificarse de 80°C a 90°C. Para esto, girar el regulador a la derecha hasta el tope de 80°C; sacar el mando unos 3 mm y girarlo de nuevo a la derecha hasta el tope de 90°C.

Atención: El regulador no debe ajustarse en 90 °C si el termostato de seguridad se ajusta en 100 °C.

Modificación del termostato de seguridad (STB)

El limitador de temperatura de seguridad (STB) se ha ajustado en fábrica a 110°C.

El STB puede modificarse si es necesario.

Atención: el cambio es irreversible.

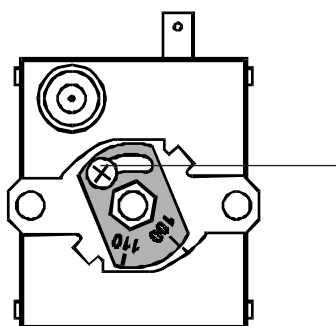

Desconectar la regulación.
Destornillar la cubierta del termostato.
Desenroscar el tornillo de sujeción del termostato.
Desenroscar los tornillos de sujeción de la tapa delantera de la regulación y abatirla.
Sacar el termostato.
Aflojar el tornillo de apriete. Situar la placa de ajuste en 100°C según escala y apretar el tornillo.
Ensamblaje en orden inverso.

Atención: Si el termostato se modifica a 100 °C, el regulador de temperatura de la caldera no debe ajustarse en 90°C.

Vista de conjunto

Regulador R11

Interruptor principal
ON/OFF

Limitador de temperatura de seguridad

Indicación de fallo del
quemador

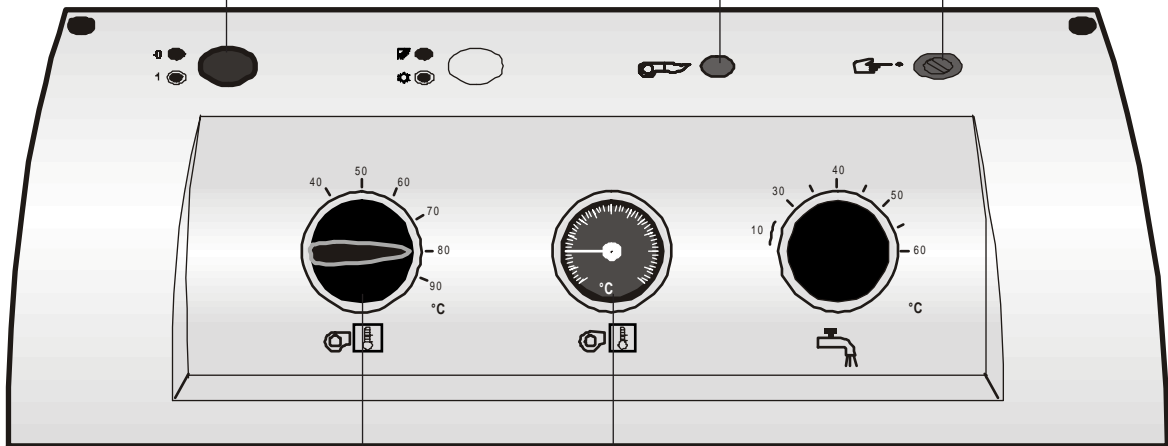

Regulador de temperatura de la
caldera
conmutable a 90°C

Indicación de temperatura de
la caldera

Regulador R11-SB

Interruptor principal
ON/OFF

Limitador de temperatura de seguridad

Indicación de fallo del quemador

Conmutador verano/invierno

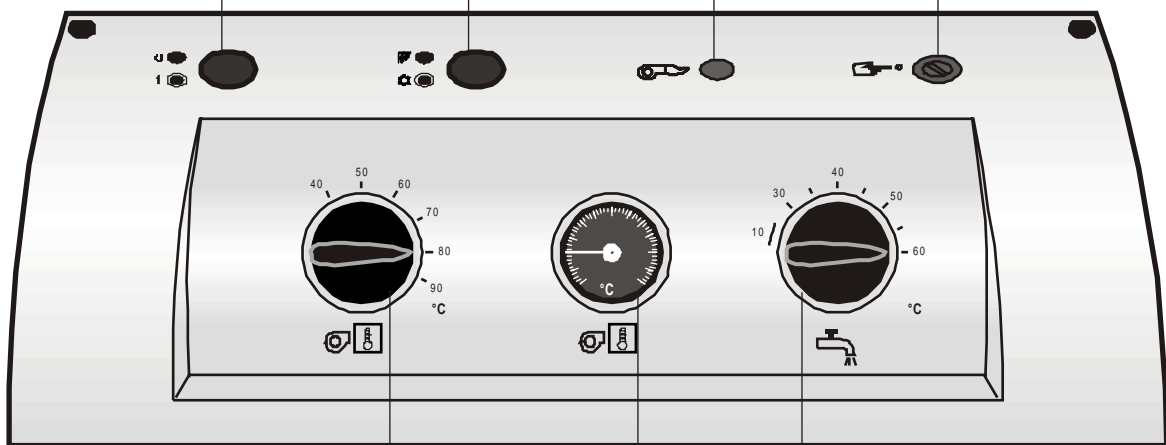

Regulador de temperatura de la caldera
conmutable a 90°C

Indicación de temperatura de la
caldera

Regulador de temperatura
del acumulador

Panel de mandos



Interruptor principal ON/OFF con símbolos internacionales fáciles de comprender; en la posición 0 se desconecta completamente la regulación.



Conmutador verano/invierno (solamente en R11-SB)
solo A.C.S/A.C.S y calefacción



Indicación de bloqueo de quemador



Termostato de seguridad STB, ajustado en fábrica a 110°C; modificable a 100°C si es preciso.

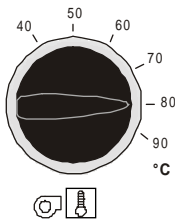

Regulador de temperatura de la caldera, ajustado en fábrica en 80°C; modificable a 90°C si es preciso.
Intervalo de ajuste: 38-80 (90)°C

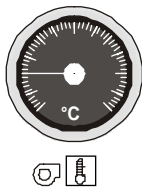

Indicación de temperatura de la caldera

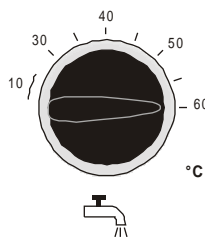

Regulador de temperatura del interacumulador (solo en R11-SB)
Ajuste: 10-60°C

Advertencia: Si se conecta un regulador de temperatura de interacumulador externo, se desactiva el regulador interno.

Avería-Causa-Remedio

Avería	Causa	Remedio
El quemador no funciona	No hay tensión	Verificar fusible, conexiones eléctricas, posición interruptor principal de regulación e interruptor de emergencia de la calefacción
	Limitador de temperatura de seguridad desconectado	Pulsar desbloqueo en la regulación; si se repite el problema, avisar al servicio técnico
	No hay demanda de calor	Aumentar ajuste del regulador de temp caldera
Temperatura de la caldera demasiado baja	Ajuste demasiado bajo para el regulador de temperatura de la caldera	Aumentar ajuste del regulador
Temperatura del agua caliente demasiado baja	Ajuste demasiado bajo para el regulador de temperatura del interacumulador	Aumentar ajuste del regulador
	Bomba averiada	Cambiar la bomba
La bomba del circuito de la caldera no funciona	Conmutador verano/invierno en posición de verano	Situar conmutador en posición de invierno
	Bomba bloqueada	Desbloquear bomba
	Bomba averiada	Cambiar la bomba
La bomba de carga del interacumulador no funciona	No hay demanda de calor	Abrir grifo de agua caliente Aumentar ajuste del regulador de temperatura del acumulador
	Bomba bloqueada	Desbloquear bomba
	Bomba averiada	Cambiar la bomba

Comprobación de funcionamiento del termostato de seguridad (STB)

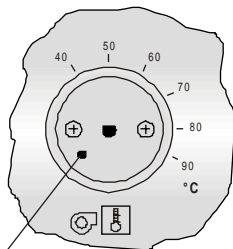

Agujero Pulsador de control STB

Conectar el interruptor principal.

Situar el conmutador verano/invierno (solo en R11-SB) en la posición invierno.

Quitar el mando del regulador de temperatura de la caldera.

Con un objeto adecuado, como por ejemplo un analizador de fases, mantener accionado el pulsador de control STB hasta que éste se active.

Encajar de nuevo el mando del regulador de temperatura.

Después de enfriarse la caldera, desenclavar el STB.

Retornar el conmutador verano/invierno (solo en R11-SB) a la posición inicial.

Comprobación de funcionamiento finalizada.

Datos técnicos

Tensión de conexión: 230 V ± 10%

Frecuencia de red: 50-60 Hz

Potencia conexión bombas (cada una): 230 V/4(2)A según EN 60730, parte 1

Temperatura ambiente: 0....50°C

Temperatura de almacenaje: -25 a 60°C